



FABRICANDO EN ESPAÑA DESDE 1972
SOLUCIONES PARA EL CORTE Y MECANIZADO DE
HIERRO Y ACERO

50 ANIVERSARIO
1972-2022

Tronzadoras **MG**



- Tronzadoras MG **fundada en 1972**, diseña y fabrica maquinaria para el corte y mecanizado del aluminio y hierro en sus **12.000 m2** de superficie cubierta.
- Todas nuestras maquinas están fabricadas conforme a las directivas de las normas CE. Además el sistema de gestión de la compañía es conforme a la norma **ISO 9001:2008**.
- **Founded in 1972**, Tronzadoras MG disposes of a factory and warehouses of **12.000 m2**, where a full range of band and circular sawing machines for steel and aluminium profiles are designed and manufactured.
- All our machines are manufactured according to the CE directives. Moreover, the company's management system is according to the **ISO 9001:2008**.



- Nuestra red comercial ofrece la experiencia y profesionalidad que el usuario necesita.
- Como fabricantes garantizamos una respuesta inmediata en nuestro servicio con técnicos especializados y recambios originales.
- Más de 200.000 máquinas trabajando por todo el mundo avalan nuestra privilegiada posición en el mercado.

- Our commercial network offers the experience and professionalism that the user needs.
- As manufacturers we guarantee an immediate response in our service with specialized technicians and original spare parts.
- More than 200.000 machines working around the world guarantee our privileged position in the market.

Aluminio, PVC y metales ligeros Aluminium, PVC and light metals

TL-302-M • SA.....	2
TL-350-M • SA.....	3
TLG-352-M • SA • A	4-6
TL-400-A.....	7
TL-500-A.....	8
TL-600-A • TL-650-A.....	9
TL-600-AAG	10
TL-800-A.....	11
FRONT-450.....	12
TL-600-A 90°.....	13
TL-650-A 90° • TL-700-A 90°.....	14
TL-800-A 90°.....	15
GAA-350-90 • GAA-500-90 • GAA-600-90 • GAA-650-90 • GAA-800-90	16-17
GAA-350-90 TR12 • GAA-500-90 TR12 • GAA-600-90 TR12 • GAA-650-90 TR12 • GAA-800-90 TR12	18-19
GAA-350-90 CNC • GAA 500-90 CNC • GAA-600-90 CNC • GAA 650-90 CNC • GAA 800-90 CNC.....	20-21
GAA-350-90 CNC TR12 • GAA 500-90 CNC TR12 • GAA-600-90 CNC TR12 • GAA 650-90 CNC TR12 • GAA 800-90 CNC TR12.....	22-23
GAA-Especiales.....	24-25
DUO-450 • DUO-550	26-27
MG-3300/4	28-29
TLG-352 AA • TL-400 AA • TL-500 AA	30
TN-3 / 4 / 6 • TM-3 / 4 / 6	31
TNDG-3 / 4 / 6 • TMDG-3 / 4 / 6	32
E-1 E-2 E-3 E-4	33
AUTOPOS-3-4-6	34
PUSHER AUTOPOS	35
C-452-M • SA.....	36
C-500-A • AH	37
RAFRE CR-M • SA • A.....	38
MINI-RAFRE 32 • 32-SA.....	39
B-4000-L / HV.....	40-41
P-3000 • 3300 • 4000-G • 8000-G • 8000H-G....	42-46
V-460 • V-570 • VORTEX 58.....	47
CV-9 • CHP-1730 • CPP-4100	48
L-110.....	49

Hierro, acero y acero inoxidable Iron, steel and stainless steel

YCM-125.....	50
YCM-170.....	51
CY-135-M • A	52-53
CY-210-M	54
CY-270-M-DI.....	55
CY-270-N • N-BH	56
K-280-M • M-BH • SA	57-58
K-300/2-M • 2-M-BH • 2-SA	59-60
K-300-M-DI • SA-DI.....	61-62
CY-300-RN-BH.....	63
CY-350-RN-DI/BH	64
K-370-M • M-BH • SA	65-66
CY-355-A/DI.....	67
A275M • A315M • A350M • A315SA	68-69
HU-340/500 SA • HU-440/600 SA	70-71
HU-340/500 BSH	72
TMH-3-4-6	73
TMHC-3-4-6 • TMHD-3-4-6.....	74
TH-3-4-6/AUTOPOS	75
EH-1-2-3-4-6	76
TOPES PARA HU-340/HU-440 HU-340/HU-440 IRON CAPS.....	77
K-300-AA • K-300-AA CNC	78
K-370-AA • K-370-AA CNC	79
HU-340/500 AA CNC • HU-440/600 AA CNC.....	80
BMSO-440-90.....	81
HU-22-NH	82
SB-30	83
HU-40-B	84
HU-40 TSI	85
QC11Y.....	86-87
C-3 / 50	88
JBS 1250/3 • JBS 2000/2	89
HS-2AS	90
MB-700-1000-1300.....	90
V-612 • V-1014	91
WC67Y	92-93
150-RB	94
TAS-75-150	95
BV-20-L	96

YCM-125

Portátil. Portable.



Especificaciones / Specification

Dimensiones de la cinta	1440x13x0,65 mm
Motor	1,5 CV
Velocidad corte	30-80 mpm Variador
Altura de trabajo	160 mm
Peso	20 kg
Dimensiones	724x375x446 mm
<input type="radio"/> 90°	125 mm
<input type="checkbox"/> 90°	130x125 mm
<input type="checkbox"/> 90°	130x125 mm
<input type="radio"/> 45° Derecha / Right	80 mm
<input type="checkbox"/> 45° Derecha / Right	80x80 mm
<input type="checkbox"/> 45° Derecha / Right	80x80 mm
<input type="radio"/> 60° Derecha / Right	50 mm
<input type="checkbox"/> 60° Derecha / Right	50x50 mm
<input type="checkbox"/> 60° Derecha / Right	50x50 mm



Sierra de cinta portátil y ligera para cortes de hierro y metales diversos con variador de velocidad y corte desde 0° a 60°.

Portable band saw for cutting and light iron and various metals with speed and cutting from 0° to 60°.

YCM-170

Especificaciones / Specification

Dimensiones de la cinta	2035x20x0,9 mm
Motor	2,2 CV
Velocidad corte	30-80 mpm Variador
Peso	35 kg
Dimensiones	1100x550x600 mm
<input type="radio"/> 90°	170 mm
<input type="checkbox"/> 90°	170x170 mm
<input type="checkbox"/> 90°	170x170 mm
<input type="radio"/> 45° Derecha / Right	130 mm
<input type="checkbox"/> 45° Derecha / Right	130x150 mm
<input type="checkbox"/> 45° Derecha / Right	130x130 mm
<input type="radio"/> 60° Derecha / Right	75 mm
<input type="checkbox"/> 60° Derecha / Right	75x75 mm
<input type="checkbox"/> 60° Derecha / Right	75x75 mm



Cinta Ancho
20mm

Sierra de cinta portátil y ligera para cortes de hierro y metales diversos con variador de velocidad y corte desde 90° a 60°.

Portable band saw for cutting and light iron and various metals with speed and cutting from 90° to 60°

CY-135-M



Especificaciones / Specification

Dimensiones de la cinta / Belt dimensions	1735x13x0,9 mm
Motor / Motor	0,5 Hp / 0,4 Kw
Velocidad de corte / Cutting speed	65 mt/min
Altura de trabajo / Working height	865 mm
Peso / Weight	65 Kg
Dimensiones / Dimensions	1040x370x1585 mm
<input type="radio"/> 90°	150 mm
<input type="checkbox"/> 90°	160x150 mm
<input type="checkbox"/> 90°	150x150 mm
<input type="radio"/> 45° Derecha / Right	100 mm
<input type="checkbox"/> 45° Derecha / Right	105x125 mm
<input type="checkbox"/> 45° Derecha / Right	100x100 mm
<input type="radio"/> 60° Derecha / Right	70 mm
<input type="checkbox"/> 60° Derecha / Right	70x100 mm
<input type="checkbox"/> 60° Derecha / Right	70x70 mm



Sierra de cinta manual para cortes de hierro y acero entre 0° y 60°.

- Normas CE.
- Monofásica (1 velocidad de corte).
- Velocidad de corte: 60 mt/min.
- Mordaza apriete rápido.
- Ruedas para facilitar el transporte.

Manual belt saw for iron and steel cuttings between 0° and 60°.

- CE standards.
- Single-phase (1 cutting speed).
- Cutting speed: 60m/min.
- Fast tightening clamp.
- Wheels to move it easier.

CY-135-A

Especificaciones / Specification

Dimensiones de la cinta / Belt dimensions	1735x13x0,9 mm
Motor / Motor	0,5 Hp / 0,4 Kw Monofásica
Velocidad de corte / Cutting speed	20 a 65 mt/min
Altura de trabajo / Working height	865 mm
Bomba de taladrina / Emulsion pump	0,13 Hp
Peso / Weight	80 Kg
Dimensiones / Dimensions	1040x560x1600 mm
Nivel de ruido / Acoustic	65 Db
<input type="radio"/> 90°	150 mm
<input type="checkbox"/> 90°	160x150 mm
<input type="checkbox"/> 90°	150x150 mm
<input type="radio"/> 45° Derecha / Right	100 mm
<input type="checkbox"/> 45° Derecha / Right	105x125 mm
<input type="checkbox"/> 45° Derecha / Right	100x100 mm
<input type="radio"/> 60° Derecha / Right	70 mm
<input type="checkbox"/> 60° Derecha / Right	70x100 mm
<input type="checkbox"/> 60° Derecha / Right	70x70 mm



Sierra de cinta manual con variador de velocidad y equipo de refrigeración para cortes de hierro y acero entre 0° y 60°

- Normas CE.
- Monofásica con variador de velocidad de corte variable de 20 a 65 r.p.m.
- Mordaza apriete rápido.

Manual belt saw with speed variator and cooling unit for iron and steel cuttings between 0° and 60°.

- CE standards
- Single-phase with speed inverter.
- Adjustable cutting speed 20-65 r.p.m.
- Fast tightening clamp.

CY-210-M

Especificaciones / Specification

Dimensiones de la cinta / Belt dimensions	2080x27x0,9 mm
Motor / Motor	1 Hp / 0,8 Kw
Velocidad de corte / Cutting speed	40-80 mt/min
Altura de trabajo / Working height	880 mm
Bomba de taladrina / Emulsion pump	0,16 Hp
Peso / Weight	175 Kg
Dimensiones / Dimensions	780x580x1300 mm
Nivel de ruido / Acoustic	70 Db
<input type="radio"/> 90°	160 mm
<input type="checkbox"/> 90°	195x150 mm
<input type="checkbox"/> 90°	160 mm
<input type="radio"/> 45° Derecha / Right	130 mm
<input type="checkbox"/> 45° Derecha / Right	100x130 mm
<input type="checkbox"/> 45° Derecha / Right	100 mm



Sierra de cinta manual para cortes de hierro y acero entre 0° y 45° derecha.

- Normas CE.
- Equipo refrigeración.
- Dos velocidades corte (Monofásica 1 velocidad).
- Mordaza apriete rápido.
- Manómetro tensión cinta.

Manual belt saw for iron and steel cuttings between 0° and 45° right.

- CE standards.
- Cooling unit.
- Two cutting speeds (single-phase 1 speed).
- Fast tightening clamp.
- Belt tension gauge.

CY-270-M-DI

Especificaciones / Specification

Dimensiones de la cinta / Belt dimensions	2480x27x0,9 mm
Motor / Motor	1 / 1,5 Hp - 0,8 / 1,2 Kw
Velocidad de corte / Cutting speed	45-90 mt/min
Altura de trabajo / Working height	980 mm
Bomba de taladrina / Emulsion pump	0,16 Hp
Peso / Weight	295 Kg
Dimensiones / Dimensions	960x760x1480 mm
Nivel de ruido / Acoustic	70 Db
<input type="radio"/> 90°	225 Ø (mm)
<input type="checkbox"/> 90°	245x150 mm
<input type="checkbox"/> 90°	200x200 mm
<input type="radio"/> 45° Derecha / Right	150 Ø (mm)
<input type="checkbox"/> 45° Derecha / Right	130x160 mm
<input type="checkbox"/> 45° Derecha / Right	130x130 mm
<input type="radio"/> 60° Derecha / Right	90 Ø (mm)
<input type="checkbox"/> 60° Derecha / Right	90x110 mm
<input type="checkbox"/> 60° Derecha / Right	90x90 mm
<input type="radio"/> 45° Izquierda / Left	150 Ø (mm)
<input type="checkbox"/> 45° Izquierda / Left	145x215 mm
<input type="checkbox"/> 45° Izquierda / Left	150x150 mm



Sierra cinta manual para el corte de hierro y acero desde 0° - 60° (CY-270-M) y de -45° a +60° (CY-270-M-DI).

- Normas CE.
- Guía cinta con rodamientos y pastillas de widia regulables.
- Equipo refrigeración.
- Dos velocidades de corte (monofásica 1 velocidad).
- Manómetro tensión cinta.
- Mordaza apriete rápido.

Manual belt saw for iron and steel cutting from 0° to 60° (CY-270-M) and cutting from 45° to 60° (CY-270-M-DI).

- CE standards.
- Band guiding blocks with bearings and carbide plates.
- Cooling unit.
- Two cutting speeds (1 single phase speed).
- Band tightening manometer.
- Quick gripping clamp.

CY-270-N

CY-270-N-BH

Especificaciones / Specification

Dimensiones de la cinta / Belt dimensions	2480x27x0,90 mm
Motor / Motor	1,5 Hp / 1,2 Kw
Velocidad de corte / Cutting speed	45-90 mt/min
Bomba de taladrina / Emulsion pump	0,12 Hp
Peso / Weight	230 Kg
Dimensiones / Dimensions	1380x580x930 mm
Nivel de ruido / Acoustic	70 Db
<input type="radio"/> 90°	225 Ø (mm)
<input type="checkbox"/> 90°	245x150 mm
<input type="radio"/> 45°	145 Ø (mm)
<input type="radio"/> 60°	90 Ø (mm)



Bajada hidráulica (CY-270-N-BH)
Hydraulic descent (CY-270-N-BH)

Sierra de cinta manual regulable para cortes de hierro y acero entre 0° y 60° derecha.

- Normas CE.
- Equipo refrigeración.
- Dos velocidades de corte (Monofásica 1 velocidad).
- Mordaza apriete rápido.
- Manómetro tensión de cinta.
- Guía de cinta con rodamientos.
- Bajada hidráulica controlada.
- Cepillo limpiador cinta.

Manual and robust belt saw to cut iron and steel, from 0° to 60° right.

- CE standards.
- Motion-bar ribbon with variable bearings and pellets.
- Cooling unit.
- Two cutting speeds (1 single phase speed).
- Manometer for ribbon stretching.
- Quick gripping clamp.
- Band guiding blocks.
- Cleaning brush for metal shaving on the belt.

Especificaciones / Specification

Dimensiones de la cinta / Belt dimensions	2450x27x0,9 mm
Motor / Motor	1,1 / 1,5 Hp - 0,8 / 1,2 Kw
Velocidad de corte / Cutting speed	40-80 mt/min
Altura de trabajo / Working height	985 mm
Bomba de taladrina / Emulsion pump	0,16 Hp
Peso / Weight	285 Kg
Dimensiones / Dimensions	1400x850x1750mm
Nivel de ruido / Acoustic	70 Db
<input type="radio"/> 90°	200 Ø (mm)
<input type="checkbox"/> 90°	280x180 mm
<input type="checkbox"/> 90°	200 mm
<input type="radio"/> 45° Derecha / Right	180 Ø (mm)
<input type="checkbox"/> 45° Derecha / Right	180x160 mm
<input type="checkbox"/> 45° Derecha / Right	160 mm
<input type="radio"/> 60° Derecha / Right	100 Ø (mm)
<input type="checkbox"/> 60° Derecha / Right	90x100 mm
<input type="checkbox"/> 60° Derecha / Right	90 mm

K-280-M

K-280-M-BH



Bajada hidráulica (K-280-M-BH)
Hydraulic descent (K-280-M-BH)



Mordaza neumática opcional
Optional pneumatic clamp



Sierra de cinta manual robusta para cortes de hierro y acero entre 0° y 60° derecha.

Manual and robust belt saw to cut iron and steel, from 0° to 60° right.

- Normas CE.
- Equipo refrigeración.
- Dos velocidades corte (Monofásica 1 velocidad).
- Mordaza apriete rápido.
- Manómetro tensión cinta.
- Guía cinta con rodamientos y pastillas de widia regulables.

- CE standards.
- Motion-bar ribbon with variable bearings and pellets.
- Cooling unit.
- Two cutting speeds (1 single phase speed).
- Manometer for ribbon stretching.
- Quick gripping clamp.

Hierro, acero y acero inoxidable / Iron, steel and stainless steel

K-280-SA



Especificaciones / Specification

Dimensiones de la cinta / Belt dimensions	2450x27x0,9 mm
Motor / Motor	1,1 / 1,5 Hp - 0,8 / 1,2 Kw
Velocidad de corte / Cutting speed	40-80 mt/min
Altura de trabajo / Working height	985 mm
Bomba de taladrina / Emulsion pump	0,16 Hp
Peso / Weight	285 Kg
Dimensiones / Dimensions	1400x850x1750mm
Nivel de ruido / Acoustic	70 Db
<input type="radio"/> 90°	200 Ø (mm)
<input type="checkbox"/> 90°	280x180 mm
<input type="checkbox"/> 90°	200x200 mm
<input type="checkbox"/> 45° Derecha / Right	180 Ø (mm)
<input type="checkbox"/> 45° Derecha / Right	180x160 mm
<input type="checkbox"/> 45° Derecha / Right	160x160 mm
<input type="checkbox"/> 60° Derecha / Right	100 Ø (mm)
<input type="checkbox"/> 60° Derecha / Right	90x100 mm
<input type="checkbox"/> 60° Derecha / Right	90x90 mm



Sierra de cinta semiautomática (Oleoneumática) para cortes de hierro y acero hasta 60° derecha. Bajada para corte, parada, subida del arco, apertura y cierre de la mordaza automática.

- Normas CE.
- Equipo refrigeración.
- Dos velocidades corte (Monofásica 1 velocidad).
- Mordaza apriete rápido.
- Manómetro tensión cinta.
- Guía cinta con rodamientos y pastillas de widia regulables.
- Posibilidad de trabajar en automático o manual.

Semi-automatic (oleo-pneumatic) band sawing machine for iron and steel up to 60° right. Cylinder with automatic up/down bow, OPEN/CLOSE clamp and machine START/STOP control by handle push buttons.

- CE standards.
- Cooling unit.
- 2 cutting speeds 35/70.
- Quick gripping clamp.
- Band tensioning manometer.
- Band guiding blocks with bearings and carbide plates.
- This version can be operated manually or automatically.

Especificaciones / Specification

Dimensiones de la cinta / Belt dimensions	2750x27x0,9 mm
Motor / Motor	0,5 / 1,2 Hp - 0,4 / 0,8 Kw
Velocidad de corte / Cutting speed	35-70 mt/min
Altura de trabajo / Working height	990 mm
Bomba de taladrina / Emulsion pump	0,16 Hp
Peso / Weight	320 Kg
Dimensiones / Dimensions	1400x750x1450 mm
Nivel de ruido / Acoustic	70 Db
<input type="radio"/> 90°	240 mm
<input type="checkbox"/> 90°	300x230 mm
<input type="checkbox"/> 90°	220x220 mm
<input type="radio"/> 45° Derecha / Right	200 mm
<input type="checkbox"/> 45° Derecha / Right	190x220 mm
<input type="checkbox"/> 45° Derecha / Right	190x190 mm
<input type="radio"/> 60° Derecha / Right	110 mm
<input type="checkbox"/> 60° Derecha / Right	110x140 mm
<input type="checkbox"/> 60° Derecha / Right	100x100 mm



Bajada hidráulica (K-300/2-M-BH)
Hydraulic descent (K-300/2-M-BH)



Sierra de cinta manual muy robusta, con bancada de chapa soldada y arco en aluminio.

- Normas CE.
- Equipo de refrigeración.
- Dos velocidades de corte.
- Tensado mecánico de la cinta con manómetro.
- Guías de cinta con metal duro y rodamientos.
- Apertura máxima de la mordaza 310mm.
- Ángulo de corte 60° derecha.

Opcional:

Mordaza neumática.

K-300/2-M K-300/2-M-BH



Robust band saw to cut iron and steel with a base of welded plates and aluminium saw arm.

- CE standards.
- Cooling unit.
- 2 cutting speeds.
- Manual tensioning band with manometer.
- Band guiding by means of carbide plates and bearings.
- Clamping device max. opening: 310mm.
- Cutting angle up to 60°.

Opcional:

Pneumatic clamp.

K-300/2-SA



Especificaciones / Specification

Dimensiones de la cinta / Belt dimensions	2750x27x0,9 mm
Motor / Motor	0,5 / 1,2 Hp - 0,4 / 0,8 Kw
Velocidad de corte / Cutting speed	35-70 mt/min
Altura de trabajo / Working height	990 mm
Bomba de taladrina / Emulsion pump	0,16 Hp
Peso / Weight	340 Kg
Dimensiones / Dimensions	1400x750x1450 mm
Nivel de ruido / Acoustic	70 Db
<input type="radio"/> 90°	240 mm
<input type="checkbox"/> 90°	300x230 mm
<input type="checkbox"/> 90°	220x220 mm
<input type="radio"/> 45° Derecha / Right	200 mm
<input type="checkbox"/> 45° Derecha / Right	190x220 mm
<input type="checkbox"/> 45° Derecha / Right	190x190 mm
<input type="radio"/> 60° Derecha / Right	110 mm
<input type="checkbox"/> 60° Derecha / Right	110x140 mm
<input type="checkbox"/> 60° Derecha / Right	100x100 mm



Sierra de cinta muy robusta, con bancada de chapa soldada y arco en aluminio.

Versión oleoneumática con bajada, parada, subida del arco, apertura y cierre de la mordaza y modo de funcionamiento manual.

- Normas CE.
- Equipo de refrigeración.
- Dos velocidades de corte.
- Tensado mecánico de la cinta con manómetro y sensor de giro y rotura de cinta.
- Guías de cinta en metal duro y rodamientos.
- Apertura de la mordaza 310mm.
- Ángulo de corte 60° a derecha.
- Posibilidad de trabajar en automático o manual.

Robust belt saw to cut iron and steel with a base of welded plates and aluminium saw arm.

This machine can work in manual or semiautomatic mode with an air-oil system that controls the bow, band stop and the opening and closing of the clamping device.

- CE standards.
- Cooling unit.
- 2 cutting speeds.
- Manual tensioning band with manometer and sensor that control the sense of the band and band breaking.
- Band guiding by means of carbide plates and bearings.
- Clamping device max. opening: 310mm.
- Cutting angle up to 60°.
- This version can be operated manually or automatically.

Especificaciones / Specification

Dimensiones de la cinta / Belt dimensions	2750x27x0,9 mm
Motor / Motor	0,5 / 1,2 Hp - 0,4 / 0,8 Kw
Velocidad de corte / Cutting speed	35-70 mt/min
Altura de trabajo / Working height	995 mm
Bomba de taladrina / Emulsion pump	0,16 Hp
Peso / Weight	340 Kg
Dimensiones / Dimensions	1750x750x100 mm
Nivel de ruido / Acoustic	70 Db
<input type="radio"/> 90°	240 mm
<input type="checkbox"/> 90°	300x230 mm
<input type="checkbox"/> 90°	220x220 mm
<input type="radio"/> 45° Derecha / Right	200 mm
<input type="checkbox"/> 45° Derecha / Right	190x220 mm
<input type="checkbox"/> 45° Derecha / Right	190x190 mm
<input type="radio"/> 60° Derecha / Right	110 mm
<input type="checkbox"/> 60° Derecha / Right	110x140 mm
<input type="checkbox"/> 60° Derecha / Right	100x100 mm
<input type="radio"/> 45° Izquierda / Left	210 mm
<input type="checkbox"/> 45° Izquierda / Left	210x200 mm
<input type="checkbox"/> 45° Izquierda / Left	200x200 mm

Bajada hidráulica (K-300-M-D/I-BH)
Hydraulic descent (K-300-M-D/I-BH)



K-300-M-D/I K-300-M-D/I-BH



Sierra de cinta manual construida con extrema robustez, con bancada de chapa soldada y arco en aluminio.

- Normas CE.
- Equipo refrigeración.
- Dos velocidades corte.
- Mordaza desplazable derecha e izquierda.
- Manómetro tensión cinta.
- Guía cinta con rodamientos y pastillas widia.

Very strong manual belt saw with welded sheet belt and aluminium arch.

- CE standards.
- Cooling unit.
- Two cutting speeds.
- Moving clamp (right and left).
- Belt tightening gauge.
- Belt guide with widia bearings and pellets.

K-300-SA-D/I

HIDRÁULICA



Especificaciones / Specification

Dimensiones de la cinta / Belt dimensions	2750x27x0,9 mm
Motor / Motor	0,5 / 1,2 Hp - 0,4 / 0,8 Kw
Velocidad de corte / Cutting speed	35-70 mt/min
Altura de trabajo / Working height	995 mm
Bomba de taladrina / Emulsion pump	0,16 Hp
Peso / Weight	340 Kg
Dimensiones / Dimensions	1750x750x100 mm
Nivel de ruido / Acoustic	70 Db
<input type="radio"/> 90°	240 mm
<input type="checkbox"/> 90°	300x230 mm
<input type="checkbox"/> 90°	220x220 mm
<input type="radio"/> 45° Derecha / Right	200 mm
<input type="checkbox"/> 45° Derecha / Right	190x220 mm
<input type="checkbox"/> 45° Derecha / Right	190x190 mm
<input type="radio"/> 60° Derecha / Right	110 mm
<input type="checkbox"/> 60° Derecha / Right	110x140 mm
<input type="checkbox"/> 60° Derecha / Right	100x100 mm
<input type="radio"/> 45° Izquierda / Left	210 mm
<input type="checkbox"/> 45° Izquierda / Left	210x200 mm
<input type="checkbox"/> 45° Izquierda / Left	200x200 mm



Sierra de cinta semiautomática hidráulica.
Con grupo hidráulico motor 0,33 Hp.

- Bajada, parada, subida del arco, apertura y cierre de la mordaza hidráulicamente.
- Posibilidad de trabajar en automático o manual.

Robust belt saw to cut iron and steel with a base of welded plates and aluminium saw arm. Version with 0,33 Hp hydraulic motor.

- Descent, stop, arch ascent, clamp opening and closing, everything hydraulically operated.
- This version can be operated manually or automatically.

Especificaciones / Specification

Dimensiones de la cinta / Belt dimensions	2750x27x0,9 mm
Motor / Motor	2 Hp / 1,5 Kw
Velocidad corte / Cutting speed	35-70 mt/min
Bomba de taladrina / Emulsion pump	0,12 Hp
Peso / Weight	430 kg
Dimensiones / Dimensions	1730x730x1100 mm
Nivel de ruido / Acoustic	70 Db
<input type="radio"/> 90°	255 mm
<input type="checkbox"/> 90°	255x315 mm
<input type="checkbox"/> 90°	255 mm
<input type="radio"/> 45° Derecha / Right	195 mm
<input type="checkbox"/> 45° Derecha / Right	240x190 mm
<input type="checkbox"/> 45° Derecha / Right	195 mm
<input type="radio"/> 60° Derecha / Right	115 mm
<input type="checkbox"/> 60° Derecha / Right	160x110 mm
<input type="checkbox"/> 60° Derecha / Right	115 mm
<input type="radio"/> 45° Izquierda / Left	195 mm
<input type="checkbox"/> 45° Izquierda / Left	130x230 mm
<input type="checkbox"/> 45° Izquierda / Left	195 mm

CY-300-RN-DI/BH



Cuadro de mandos
Control panel



Sierra de cinta manual con bajada hidráulica regulable para cortes de hierro y acero entre -45° izquierda y 60° derecha. Puede trabajar en automático o manual.

- Normas CE.
- Equipo refrigeración.
- Dos velocidades de corte.
- Mordaza apriete rápido.
- Manómetro tensión de cinta.
- Guía de cinta con rodamientos y pastillas de widia.
- Bajada hidráulica controlada.
- Cepillo limpiador cinta.

Manual band saw for cutting up to 45° left and 60° right. Work in automatic or manual.

- CE standards.
- Band guiding blocks with bearing and carbide plates.
- Cooling unit.
- Moveable clamping device from left to right.
- Band tightening group with manometer.
- 2 cutting speeds.
- Hydraulic descent.
- Cleaning brush for metal shaving on the belt.

CY-350-RN-DI/BH

Especificaciones / Specification

Dimensiones de la cinta / Belt dimensions	2925x27x0,9 mm
Motor / Motor	2,5 Hp / 2 Kw
Velocidad corte / Cutting speed	20/80 mt/min
Bomba de taladrina / Emulsion pump	0,12 Hp
Peso / Weight	445 kg
Dimensiones / Dimensions	1930x970x1120 mm
Nivel de ruido / Acoustic	70 Db
<input checked="" type="radio"/> 90°	270 mm
<input type="checkbox"/> 90°	260x320 mm
<input type="checkbox"/> 90°	260 mm
<input type="radio"/> 45° Derecha / Right	230 mm
<input type="checkbox"/> 45° Derecha / Right	210x230 mm
<input type="checkbox"/> 45° Derecha / Right	210 mm
<input type="radio"/> 60° Derecha / Right	140 mm
<input type="checkbox"/> 60° Derecha / Right	140x140 mm
<input type="checkbox"/> 60° Derecha / Right	140 mm
<input type="radio"/> 45° Izquierda / Left	180 mm
<input type="checkbox"/> 45° Izquierda / Left	160x200 mm
<input type="checkbox"/> 45° Izquierda / Left	170 mm

Cuadro de mandos
Control panel



Sierra de cinta manual con bajada hidráulica controlada para cortes desde 45° izquierda a 60° derecha.

Manual band saw for cutting up to 45° left and 60° right.

- Normas CE.
- Corte exacto mediante pastillas de widia y rodamientos.
- Equipo de refrigeración.
- Mordaza desplazable izquierda y derecha.
- Manómetro tensión cinta.
- Variador de velocidad.
- Mordaza apriete rápido.
- Bajada hidráulica controlada.
- Cepillo limpiador cinta.

- CE standards.
- Band guiding blocks with bearing and carbide plates.
- Cooling unit.
- Moveable clamping device from left to right.
- Band tightening group with manometer.
- 2 cutting speeds.
- Hydraulic descent.
- Cleaning brush for metal shaving on the belt.

Especificaciones / Specification

Dimensiones de la cinta / Belt dimensions	3150x27x0,9 mm
Motor / Motor	1,5 / 2 Hp / 1,5 Kw
Velocidad de corte / Cutting speed	35-70 mt/min
Altura de trabajo / Working height	995 mm
Bomba de taladrina / Emulsion pump	0,16 Hp
Peso / Weight	420 Kg
Dimensiones / Dimensions	1600x1000x1500 mm
Nivel de ruido / Acoustic	70 Db
<input type="radio"/> 90°	260 mm
<input type="checkbox"/> 90°	370x200 mm
<input type="checkbox"/> 90°	220x220 mm
<input type="radio"/> 45° Derecha / Right	250 mm
<input type="checkbox"/> 45° Derecha / Right	250x200 mm
<input type="checkbox"/> 45° Derecha / Right	200x200 mm
<input type="radio"/> 60° Derecha / Right	150 mm
<input type="checkbox"/> 60° Derecha / Right	150x130 mm
<input type="checkbox"/> 60° Derecha / Right	130x130 mm



Bajada hidráulica opcional (K-370-M-BH)
Optional hydraulic descent (K-370-M-BH)



Sierra de cinta robusta especial para el corte de hierro y acero hasta 60° derecha.
Arco fabricado en aluminio y bancada de chapa soldada.

- Normas CE.
- Equipo de refrigeración.
- Dos velocidades de corte 35/70.
- Mordaza con apriete rápido.
- Guía cinta con rodamientos y pastillas widia.
- Camino de rodillos de 0,5 mts de regalo.

Opcional:

Mordaza neumática.
Bajada hidráulica.

K-370-M K-370-M-BH



Strong belt saw specially made for iron and steel cutting until 60° right.
Aluminium arch and welded sheet bed.

- CE standards.
- Cooling unit.
- Two cutting speeds 35/70.
- Vice with quick squeeze.
- Guide bearings and brake tape widia.
- Roller conveyor of 0,5 mts gift.

Optional:

Pneumatic clamp.
Hydraulic descent.

K-370-SA



HIDRÁULICA



Camino de rodillos de 0,5 mts. incluido.
Roller conveyor of 0,5 mts included.

Especificaciones / Specification

Dimensiones de la cinta / Belt dimensions	3150x27x0,9 mm.
Motor / Motor	1,5 / 2 Hp / 1,5 Kw
Velocidad de corte / Cutting speed	35-70 mt/min
Altura de trabajo / Working height	995 mm
Bomba de taladrina / Emulsion pump	0,16 Hp
Peso / Weight	480 Kg
Dimensiones / Dimensions	1600x1000x1500 mm.
Nivel de ruido / Acoustic	70 Db
<input type="radio"/> 90°	260 mm
<input type="checkbox"/> 90°	370x200 mm
<input type="checkbox"/> 90°	220x220 mm
<input type="radio"/> 45° Derecha / Right	250 mm
<input type="checkbox"/> 45° Derecha / Right	250x200 mm
<input type="checkbox"/> 45° Derecha / Right	200x200 mm
<input type="radio"/> 60° Derecha / Right	150 mm
<input type="checkbox"/> 60° Derecha / Right	150x130 mm
<input type="checkbox"/> 60° Derecha / Right	130x130 mm

Sierra cinta hidráulica semiautomática.
Grupo hidráulico motor 0,33 Hp.

- Ciclo automático, cierre mordaza, inicio de corte, corte, subida arco al final del corte y apertura mordaza.
- Arco fabricado en aluminio y bancada de chapa.
- Posibilidad de trabajar en automático o manual.
- Moza graduable de 5 rodillos incluida.

Semi-automatic hydraulic bandsaw.
Hydraulic Motor 0,33 Hp.

- Strong belt saw specially made for iron and steel cutting until 60° right.
- Aluminium arch and welded sheet bed.
- Descent, stop, arch ascent, clamp opening and closing, all hydraulically operated.
- This version can be operated manually or automatically.
- 5 roller included.

CY-355-A/DI

Especificaciones / Specification

Dimensiones de la cinta / Belt dimensions	3770x1,1x34 mm.
Motor / Motor	3 Hp / 2,2 Kw
Velocidad de corte / Cutting speed	35-70 mt/min
Altura de trabajo / Working height	958 mm
Bomba de taladrina / Emulsion pump	0,12 Hp
Peso / Weight	815 Kg
Dimensiones / Dimensions	1130x970x2180 mm.
Nivel de ruido / Acoustic	70 Db
<input type="radio"/> 90°	355 mm
<input type="checkbox"/> 90°	490x280 mm
<input type="checkbox"/> 90°	280x280 mm
<input type="radio"/> 45° Derecha / Right	280 mm
<input type="checkbox"/> 45° Derecha / Right	360x280 mm
<input type="checkbox"/> 45° Derecha / Right	280x280 mm
<input type="radio"/> 60° Derecha / Right	240 mm
<input type="checkbox"/> 60° Derecha / Right	240x170 mm
<input type="checkbox"/> 60° Derecha / Right	170x170 mm
<input type="radio"/> 45° Izquierda / Left	300 mm
<input type="checkbox"/> 45° Izquierda / Left	270 mm
<input type="checkbox"/> 45° Izquierda / Left	270x270 mm

Cuadro de mandos
Control panel



Sierra de cinta manual con bajada hidráulica regulable para cortes hasta 45° izquierda y 60° derecha.

- Corte exacto mediante pastillas de widia y rodamientos.
- Equipo de refrigeración.
- Mordaza desplazable derecha e izquierda.
- Manómetro tensión cinta.
- 2 velocidades de corte.
- Tope de 500 mm. con escala.
- Doble resorte.
- Mordaza apriete rápido.



A275M

A315M

A350M

Especificaciones / Specification			
Modelo	A275M	A315M	A350M
Disco	275 EJE32	315 EJE32	350 EJE32
Motor	1,75 / 2,5 Hp - 1,3 / 2 Kw	1,75 / 2,5 Hp - 1,3 / 2 Kw	1,75 / 2,5 Hp - 1,3 / 2 Kw
Velocidad de corte	45/90 r.p.m.	45/90 r.p.m.	45/90 r.p.m.
Altura de trabajo	890 mm	890 mm	890 mm
Bomba de taladrina	0,12 Hp	0,12 Hp	0,12 Hp
Peso	230 Kg	240 Kg	250 Kg
Dimensiones	1020x600x1400 mm	1030x600x1500 mm	1020x600x1400 mm
Nivel de ruido	70 Db	70 Db	70 Db
○ 90°	85 mm	105 mm	115 mm
□ 90°	70x70 mm	85x85 mm	100x100 mm
▭ 90°	95x60 mm	120x70 mm	120x80 mm
○ 45°	70 mm	90 mm	110 mm
□ 45°	60x60 mm	80x80 mm	90x90 mm
▭ 45°	70x55 mm	90x65 mm	100x75 mm



Tronzadora manual de disco para corte de hierro y acero.

- 2 Velocidades de corte.
- Equipo de refrigeración.
- Mordaza doble antirrebaba.
- Cabezal con reducción corona sin fin bañado en aceite SAE90.

Especificaciones / Specification

Modelo	A315SA
Disco	315 EJE32
Motor	1,75 / 2,5 Hp - 1,3 / 2 Kw
Velocidad de corte	45/90 r.p.m.
Altura de trabajo	890 mm
Bomba de taladrina	0,12 Hp
Peso	270 Kg
Dimensiones	1030x600x1500 mm
Nivel de ruido	70 Db
<input type="radio"/> 90°	105 mm
<input type="checkbox"/> 90°	85x85 mm
<input type="checkbox"/> 90°	120x70 mm
<input type="radio"/> 45°	90 mm
<input type="checkbox"/> 45°	80x80 mm
<input type="checkbox"/> 45°	90x65 mm

A315SA



Tronzadora semiautomática (oleonemática) de disco para corte de hierro y acero.

- Bajada para corte, subida, apertura y cierre mordaza automática.
- 2 Velocidades de corte.
- Regulación velocidad bajada del disco.
- Equipo de refrigeración.
- Mordaza neumática doble antirrebaba.
- Cabezal con reducción corona sin fin bañado en aceite SAE90.

HU-340/500 SA

HU-440/600 SA



HIDRÁULICA

Sierra de cinta hidráulica para cortes hasta 60° izquierda y 60° derecha fabricada con la máxima robustez y fiabilidad. Corte exacto mediante guías de metal duro, corte a los dos lados hasta 60°. Visor digital de grados. Refrigeración mediante micro-pulverización de aire-aceite.

- Normas CE.
- Equipo refrigeración micropulverizado.
- Variador electrónico de velocidad. 26/72 (HU-340/500 SA) y 26/86 (HU-440/600 SA)
- Control de tensión y rotura de la cinta.
- Regulación de presión del corte.
- Mordaza hidráulica.

Opcional:

Pisador vertical hidráulico o pisador vertical manual.
Caminos de rodillos para cargas pesadas y muy pesadas.
Topes medidores manuales, digitales y auto-posicionadores.
Láser marcador de la línea de corte.

Band sawing machine made with the highest strength and reliability. Hydraulic belt saw for cutting up to 60° left and 60° right. Exact cutting by means of hard metal guides, right and left cutting until 60 degrees, digital display, refrigeration by air-oil micro-spraying Lubetools.

- CE standards.
- Micro-sprayed cooling unit.
- Electronic speed variator. 26/72 (HU-340/500 SA) and 26/86 (HU-440/600 SA).
- Tension and belt breaking control.
- Cutting pressure adjustment.
- Hydraulic clamp.

Opcional:

Hydraulic/manual vertical clamp.
Roller-tracking for heavy loaded material.
Manual, digital and self positioning roller tracking with measurement.
Laser cutting light.

Especificaciones / Specification

Modelo	HU-340/500 SA	HU-440/600 SA
Dimensiones de la cinta / Belt dimensions	4380x34x1,1 mm	5200x34x1,1 mm
Motor / Motor	4 Hp / 3 Kw	4 Hp / 3 Kw
Velocidad de corte / Cutting speed	26-86 mt/min	26-86 mt/min
Altura de trabajo / Working height	750 mm	760 mm
Peso / Weight	950 Kg	1100 Kg
Dimensiones / Dimensions	830x2450x1300 mm	2700x900x1420 mm
Nivel de ruido / Acoustic	70 Db	70 Db
<input type="radio"/> 90°	340 mm	445 mm
<input type="checkbox"/> 90°	500x340 mm	600x445 mm
<input type="checkbox"/> 90°	340 mm	445 mm
<input type="radio"/> 45° Derecha / Right	340 mm	430 mm
<input type="checkbox"/> 45° Derecha / Right	360x200 mm	440x360 mm
<input type="checkbox"/> 45° Derecha / Right	315 mm	400 mm
<input type="radio"/> 60° Derecha / Right	240 mm	310 mm
<input type="checkbox"/> 60° Derecha / Right	250x150 mm	310x420 mm
<input type="checkbox"/> 60° Derecha / Right	220 mm	310 mm
<input type="radio"/> 45° Izquierda / Left	340 mm	430 mm
<input type="checkbox"/> 45° Izquierda / Left	380x200 mm	440x420 mm
<input type="checkbox"/> 45° Izquierda / Left	320 mm	420 mm
<input type="radio"/> 60° Izquierda / Left	210 mm	210 mm
<input type="checkbox"/> 60° Izquierda / Left	260x100 mm	330x170 mm
<input type="checkbox"/> 60° Izquierda / Left	200 mm	200 mm



Pisador vertical hidráulico opcional.



Láser línea de corte opcional.



HU-340/500 BSH

Especificaciones / Specification

Dimensiones de la cinta / Belt dimensions	4380x34x1,1 mm	<input type="radio"/> 45° Derecha / Right	340 mm
Motor / Motor	2,5 / 3,2 Hp - 2 / 2,4 Kw	<input type="checkbox"/> 45° Derecha / Right	360x200 mm
Velocidad de corte / Cutting speed	36-72 mt/min	<input type="checkbox"/> 45° Derecha / Right	200 mm
Altura de trabajo / Working height	750 mm	<input type="radio"/> 60° Derecha / Right	240 mm
Bomba de taladrina / Emulsion pump	0,16 Hp	<input type="checkbox"/> 60° Derecha / Right	250x150 mm
Peso / Weight	920 Kg	<input type="checkbox"/> 60° Derecha / Right	150 mm
Dimensiones / Dimensions	830x2450x1300 mm	<input type="radio"/> 45° Izquierda / Left	340 mm
Nivel de ruido / Acoustic	70 Db	<input type="checkbox"/> 45° Izquierda / Left	380x200 mm
<input type="radio"/> 90°	340 mm	<input type="checkbox"/> 45° Izquierda / Left	200 mm
<input type="checkbox"/> 90°	500x340 mm	<input type="radio"/> 60° Izquierda / Left	210 mm
<input type="checkbox"/> 90°	340 mm	<input type="checkbox"/> 60° Izquierda / Left	260-100 mm
		<input type="checkbox"/> 60° Izquierda / Left	100 mm



Subida y bajada del arco hidráulica
Raising and lowering hydraulic bow

Sierra de cinta de gran capacidad fabricada con la máxima robustez y fiabilidad. Corte exacto mediante guías de metal duro. Corte a derecha e izquierda hasta 60° (-60° / 0° / +60°)

- Normas CE.
- Equipo refrigeración por taladrina.
- Dos velocidades corte.
- Mordaza manual con aproximación rápida.
- Grados de corte -60° / 0° / +60°.
- Guía cinta con rodamientos y pastillas widia.

Opcional:

Pisador vertical manual.
Caminos de rodillos para cargas pesadas y muy pesadas.
Topes medidores manuales, digitales y autoposicionadores.
Láser marcador de la línea de corte.
Equipo refrigeración micropulverizado.

High capacity bandsaw. Hydraulic belt saw for cutting up to 60° left and 60° right.

- CE standards.
- Cooling unit.
- 2 cutting speeds.
- Manual clamp device.
- Cutting grades at -60° / 0° / +60°.
- Blade guiding with bearings and carbide plates.

Optional:

Vertical manual clamp.
Roller-tracking for heavy loading material.
Manual, digital, self positioning roller-tracking.
Cutting light.
Oil-sprayer system - Lubetools.

Topes para sierra de cinta

TMH-3-4-6



Especificaciones / Specification

	TMH-3	TMH-4	TMH-6
Accionamiento / Operation	Manual	Manual	Manual
Rodillos / Rollers	10	12	18
Diámetro rodillos / Rollers diameter	50 mm	50 mm	50 mm
Longitud rodillos / Rollers length	350 mm	350 mm	350 mm
Distancia entre rodillos / Distance between rollers	375 mm	375 mm	375 mm
Medida útil de corte / Useful cutting length	3000 mm	4000 mm	6000 mm
Peso máximo / Maximum weight	350 Kg/m	350 Kg/m	350 Kg/m
Altura de trabajo / Working height	880-1010 mm	880-1010 mm	880-1010 mm

Topes manuales de 3, 4 y 6 metros para cualquier tipo de sierra cinta o tronzadora de sierra circular. Las patas son regulables en altura de 880 a 1010 mm.

Manual stop with roller stand for steel material of 3-4-6 meters to fit with any kind of band or circular sawing machines. The legs are adjustable in height from 880 to 1010 mm.

TMHC-3-4-6

TMHD-3-4-6



TMHC

TMHD



Especificaciones / Specification

	TMHC-3 / TMHD-3	TMHC-4 / TMHD-4	TMHC-6 / TMHD-6
Accionamiento / Operation	Manual con volante / Manual flywheel	Manual con volante / Manual flywheel	Manual con volante / Manual flywheel
Rodillos / Rollers	10	12	18
Diámetro rodillos / Rollers diameter	60 mm	60 mm	60 mm
Longitud rodillos / Rollers length	350 mm	350 mm	350 mm
Distancia entre rodillos / Distance between rollers	340 mm	340 mm	340 mm
Medida útil de corte / Useful cutting length	3000 mm	4000 mm	6000 mm
Dimensiones / Dimensions	3300x700 mm	4300x700 mm	6300x700 mm
Altura de trabajo / Working height	935-1015 mm	935-1015 mm	935-1015 mm
Peso admisible / Maximum load	400 Kg/metro	400 Kg/metro	400 Kg/metro
Peso / Weight	178 Kg	220 Kg	280 Kg

Tope medidor con contador electrónico digital (TMHC) o con pantalla y sensor magnético (TMHD) para acoplar en cualquier máquina sierra cinta o de disco circular. Se pueden fabricar en 3, 4 y 6 metros o la medida que necesiten.

Roller guide with electronic reader (TMHC) or with electronic reader and magnetic sensor (TMHD) to fit any kind of band or circular sawing machine.

TH-3-4-6/AUTOPOS



Cuadro de mandos.
Control panel.

OPCIONAL:

Pantalla táctil 5,6".

Programación de 10 listas de corte de 120 líneas cada una.
Transmisión USB lista de corte en formato CSV.

OPCIONAL:

5,6" Touch screen panel.

Programation of 10 cutting list of 120 lines each.
CSV Format cutting list accepted by USB.

Especificaciones / Specification

	TH-3 AUTOPOS	TH-4 AUTOPOS	TH-6 AUTOPOS
Medidas exteriores / External measures	3870x850 mm	4870x850 mm	6870x850 mm
Altura de la mesa / Table height	870-1050 mm	870-1050 mm	870-1050 mm
Nº de rodillos / Nº rollers	11	14	19
Dimensión de los rodillos / Rollers dimensions	50x350 mm	50x350 mm	50x350 mm
Carga admisible / Admissible load	350 Kg/m.	350 Kg/m.	350 Kg/m.
Recorrido / Range	3150 mm	4150 mm	6150 mm
Avance rápido / Moving speed	18 m/min.	18 m/min.	18 m/min.
Avance lento / Aproaching speed	0,6 m/min.	0,6 m/min.	0,6 m/min.
Tolerancia / Tolerance	+/- 0.1 mm	+/- 0.1 mm	+/- 0.1 mm
Resolución pantalla / Screen resolution	0,1 mm	0,1 mm	0,1 mm
Motor / Motor	0,24 Hp	0,24 Hp	0,24 Hp
Freno neumático / Air pressure	7-8 bares	7-8 bares	7-8 bares
Peso / Weight	220 Kg	260 Kg	340 Kg

Tope de 4 metros motorizado para montar en todas las sierras de cinta de nuestra gama. Si se desea y siempre bajo pedido se pueden fabricar topes y entradas de hierro con largos, anchos y cargas admisibles distintos de los indicados en las tablas.

4-meters motorized roller with electronic positionner to be equipped on all our band sawing machines. We can build, under command, rollers and guided roles of special lenght, width and admissible load.

EH-1-2-3-4-6



Especificaciones / Specification

Modelo	EH-1	EH-2	EH-3	EH-4	EH-6
Largo / Long	1000 mm	2000 mm	3000 mm	4000 mm	6000 mm
Ancho / Width	410 mm	410 mm	410 mm	410 mm	410 mm
Altura / Weight	880-1010 mm	880-1010 mm	880-1010 mm	880-1010 mm	880-1010 mm
Medida de los rodillos / As de rolls	50x350 mm	50x350 mm	50x350 mm	50x350 mm	50x350 mm
Carga admisible / Load capacity	300 Kg/m	300 Kg/m	300 Kg/m	300 Kg/m	300 Kg/m
Nº Rodillos / Roller No.	4 rollers	6 rollers	9 rollers	11 rollers	18 rollers
Peso / Weight	28 Kg	38 Kg	70 Kg	80 Kg	140 Kg

Camino de rodillos de hierro de 1-2-3-4 y 6 mts. para cualquier tipo de sierra cinta o tronzadora de sierra circular. Las patas son regulables en altura de 880 a 1010 mm.

1-2-3-4-6 metres iron roller stand to fit any kind of band or circular sawing machines. The legs' height is adjustable from 880 to 1010 mm.

TOPES PARA HU-340/HU-440

HU-340/HU-440 IRON CAPS



TMHDHU (digital)



TMHDHU (digital)



TMHHU (manual)



Rodillos extraíbles. / Removable rollers.

TOPE CARGAS PESADAS HEAVY TOP

Especificaciones / Specification

Rodillos acero zincado / Galvanized steel rollers	80x650 mm
Eje rodillo / Roller shaft	20 mm
Capacidad de carga / Capacity	1200 Kg/m
Altura regulable / Height adjustable	Según máquina According machine
Peso tope 3 metros / Weight stopper 3 metres	360 Kg

K-300-AA

K-300-AA CNC

Cuadro mandos (K-300-AA)
Control panel (K-300-AA)



Cuadro mandos (K-300-AA CNC)
Control panel (K-300-AA CNC)



Especificaciones / Specification

Dimensiones de la cinta / Belt dimensions	2750x27x0,9 mm
Motor / Motor	0,5 / 1,2 Hp - 0,4 / 0,8 Kw
Velocidad de corte / Cutting speed	35-70 mt/min
Altura de trabajo / Working height	820 mm
Bomba de taladrina / Emulsion pump	0,16 Hp
Peso / Weight	660 Kg
Dimensiones / Dimensions	2200x2100x1900 mm
<input type="radio"/> 90°	240 mm
<input type="checkbox"/> 90°	300x230 mm
<input type="checkbox"/> 90°	220x220 mm
<input type="radio"/> 45°	200 mm
<input type="checkbox"/> 45°	190x220 mm
<input type="checkbox"/> 45°	190x190 mm
<input type="radio"/> 60°	110 mm
<input type="checkbox"/> 60°	110x140 mm
<input type="checkbox"/> 60°	100x100 mm

Capacidad de arrastre alimentador
Feeder lasting capacity

600 Kg

Alimentador
Feeder

Múltiples avances
Multiple advance

Sierra de cinta oleoneumática especialmente diseñada para cortar tubos, perfiles y secciones de todo tipo de materiales férricos y aleaciones ligeras, con alimentación automática de barras y ejecución del corte en automático y manual.

This band saw is specially designed for cutting pipes, shapes and sections of all types of ferrous materials and light alloys, with automatic bar feed and execution of automatic and manual cutting.

Especificaciones / Specification

Dimensiones de la cinta / Belt dimensions	3150x27x0,9 mm
Motor / Motor	1,50 / 1,90 Hp - 1,2 / 1,5 Kw
Velocidad de corte / Cutting speed	40-80 mt/min
Altura de trabajo / Working height	820 mm
Bomba de taladrina / Emulsion pump	0,16 Hp
Peso / Weight	780 Kg
Dimensiones / Dimensions	2100x1910x1450 mm
<input type="radio"/> 90°	260 mm
<input type="checkbox"/> 90°	370x200 mm
<input type="checkbox"/> 90°	220x220 mm
<input type="radio"/> 45°	250 mm
<input type="checkbox"/> 45°	250x200 mm
<input type="checkbox"/> 45°	200x200 mm
<input type="radio"/> 60°	150 mm
<input type="checkbox"/> 60°	150x130 mm
<input type="checkbox"/> 60°	130x130 mm
Capacidad de arrastre alimentador Feeder lasting capacity	1000 Kg
Alimentador Feeder	Múltiples avances Multiple advance

K-370-AA

K-370-AA CNC

Cuadro mandos (K-370-AA)
Control panel (K-370-AA)



Cuadro mandos (K-370-AA CNC)
Control panel (K-370-AA CNC)



HIDRÁULICA



Sierra de cinta hidráulica especialmente diseñada para cortar tubos, perfiles y secciones de todo tipo de materiales férricos y aleaciones ligeras, con alimentación automática y ejecución del corte en automático y manual.
Alimentador con múltiples avances para cualquier medida mediante husillo de bolas.

Band saw specifically designed to cut pipes, profiles and sections of all types of ferrous materials and light alloys, with automatic feeding and automatic/manual cutting performance.
Feeder with multiple advances for any measurement by ball screw.

HU-340/500-AA CNC

HU-440/600-AA CNC

Especificaciones / Specification

Modelo	HU-340/500 AA CNC	HU-440/600 AA CNC		HU-340/500 AA CNC	HU-440/600 AA CNC
Dimensiones de la cinta / Belt dimensions	4380x34x1,1 mm	5200x34x1,1 mm	<input type="radio"/> 90°	340 mm	445 mm
Motor / Motor	4 Hp / 3 Kw	4 Hp / 3 Kw	<input type="checkbox"/> 90°	500x340 mm	600x445 mm
Potencia grupo hidráulico / Hidraulic group power	0,75 Hp / 0,5 Kw	0,75 Hp / 0,5 Kw	<input type="checkbox"/> 90°	340 mm	445 mm
Velocidad de corte / Cutting speed	26-86 mt/min	26-72 mt/min	<input type="radio"/> 45° Derecha / Right	340 mm	430 mm
Altura de trabajo / Working height	800 mm	760 mm	<input type="checkbox"/> 45° Derecha / Right	360x200 mm	440x360 mm
Alimentador (husillo bolas) / Ballscrew feeding	820 mm (multiavance)	820 mm (multiavance)	<input type="checkbox"/> 45° Derecha / Right	200 mm	400 mm
Espesor de corte / Blade width	1,5 mm	1,5 mm	<input type="radio"/> 60° Derecha / Right	240 mm	310 mm
Peso / Weight	1550 Kg	1700 Kg	<input type="checkbox"/> 60° Derecha / Right	250x150 mm	310x420 mm
Dimensiones / Dimensions	2400x2500x1300 mm	2700x900x1420 mm	<input type="checkbox"/> 60° Derecha / Right	150 mm	310 mm
Nivel de ruido / Acoustic	70 Db	70 Db			

HIDRÁULICA



Sierra de cinta automática de gran capacidad de corte y alimentada con controlador CNC y grupo hidráulico.

- Normas CE.
- Equipo refrigeración micropulverizado aire-aceite.
- Variador electrónico de velocidad. 26/86.
- Control de tensión y rotura de la cinta.
- Regulación de presión del corte.
- Corte exacto mediante guías de metal duro.
- Controlador OMRON CNC en eje X con servomotor OMRON y pantalla táctil industrial color.
- Lista de corte de hasta 300 líneas.

Opcional:

- Pisador vertical hidráulico.
- Camino de rodillos para cargas pesadas y muy pesadas
- Láser marcador de la línea de corte.

Hydraulic CNC band sawing machine made with the highest strength and reliability for high productions.

- CE normatives.
- Refrigeration by air-oil micro spraying- LUBETOOLS.
- Blade speed inverter with range 26/86.
- Break and tensioning control system.
- Cutting pressure adjustment.
- Accurate cutting with hard metal guides.
- OMRON CNC controller with Industrial touch screen panel OMRON servomotor.
- 300 programmable Cutting list lines.

Opcional:

- Hdraulic vertical clamping cylinder for bundles.
- Heavy loading roller conveyor.
- Laser line for cutting reference.

BMSO-440-90

Especificaciones / Specification

Dimensiones de la cinta / Belt dimensions	5000x34x1,1 mm
Motor / Motor	4 Hp / 3 Kw
Velocidad de corte / Cutting speed	VARIADOR 20-100 mt/min
Motor grupo hidráulico	0,16 Hp
Altura de trabajo / Working height	735 mm
Bomba de taladrina / Emulsion pump	0,12 Kw
Peso / Weight	1440 Kg
Dimensiones / Dimensions	2630x1110x1710 mm
<input type="radio"/> 90°	440 mm
<input type="checkbox"/> 90°	580x440 mm
<input type="checkbox"/> 90°	440 mm

Alimentación
por
rodillos

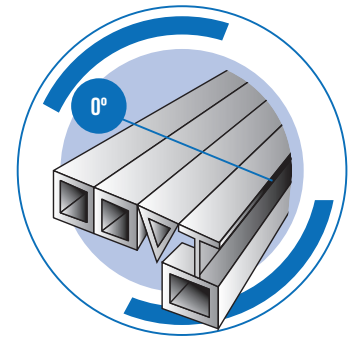
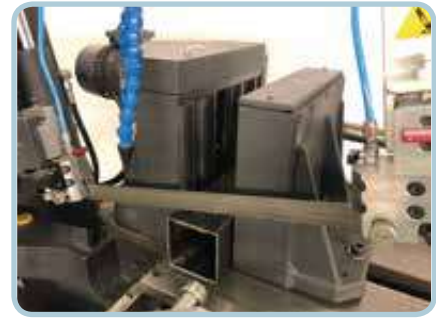

Sierra de cinta con alimentador de rodillos.

- Construcción sólida y robusta con bastidor sobredimensionado.
- Movimiento del arco accionado por cilindro hidráulico.
- Avance hidráulico progresivo.
- Guiado de cinta con rodamientos y placas de metal duro.
- Cepillo limpiador de virutas en la cinta.
- Velocidad de la cinta con variador electrónico sin escalonamientos 20 a 100 m/min.
- Elevación automática del arco finalizado el corte con final de carrera regulable.
- Tope delantero milimetrado 500 mm. con final de carrera eléctrico.
- Cuentapiezas.
- Mesa de entrada material de 1 metro, con rodillos.
- Paro de emergencia.
- Normas de seguridad CE.

Opcional:

- Mordaza hidráulica.
- Extractor virutas.
- Microlubricación.
- Tensor de cinta hidráulico.

Automatic advance bandsaw machine.

- Solid and strong construction with over-dimensioned frame.
- Arch movement operated by hydraulic cylinder.
- Progressive hydraulic advance.
- Belt guiding with bearings and hard metal plates.
- Cleaning brush for metal shaving on the belt.
- Belt speed with electronic variator without stepping 20 to 100m/min.
- Automatic arch elevation after the cutting with adjustable end stop.
- 500 mm. measurable front stop with electric end stop.
- Piece counter.
- 1m. material entrance desk, with rollers.
- Emergency stop.
- CE standards.

Opcional:

- Hydraulic vice.
- Chips extraction screw.
- Hydraulic belt tensioning.
- Mist lubrication.

HU-22 NH



Especificaciones / Specification

Motor / Motor	1,3 Hp / 1 Kw
Capacidad de taladro / Auger capacity	22 mm
Cono morse / Morse taper	2
Profundidad de taladro / Auger depth	80 mm
Nº velocidades / Nº speeds	16
Velocidades / Speed	200-3630 rpm
Distancia eje-columna Shaft-column distance	215 mm
Dimensiones mesa	355x355 mm
Ranuras / Slots	2 en paralelo
Ø de Columna / Ø Column	80 mm
Altura total / Total height	1050 mm
Peso neto / Net weight	71 Kg



Taladro de sobremesa.

Desktop drill.

- Transmisión por correas.
- Incluye porta brocas rápido.
- Normas CE.

- Belt drive.
- Quick drill bits set included.
- CE standards.

Especificaciones / Specification

Motor / Motor	1,5 Hp / 1,2 Kw
Capacidad de taladro / Auger capacity	32 mm
Capacidad de roscado / Thread capacity	M.16
Cono morse / Morse taper	MK 3
Profundidad de taladro / Auger depth	150 mm
Nº velocidades / Nº speeds	8
Velocidades / Speed	75/3140 rpm
Distancia eje-columna / Shaft-column distance	285 mm
Distancia eje-mesa / Shaft-board distance	915 mm
Distancia eje-base / Shaft-base distance	1262 mm
Diámetro columna / Column diameter	102 mm
Dimensiones / Board dimensions	405x505 mm
Ranuras / Slots	2 en paralelo
Altura total / Total height	1730 mm
Peso neto / Net weight	200 Kg



Portabrocas incluido.
Drill chuck included.

Taladro de columna y engranajes.

- Equipo de refrigeración.
- Engranajes rectificadas.
- Graduación de profundidad.
- Inversor de giro.
- Protector de seguridad.
- Mesa giratoria.

SB-30

Taladro engranajes



Gearing column drill.

- Cooling unit.
- Rectified gears.
- Depth staging.
- Rotation changer.
- Safety protection.
- Tilttable board.

HU-40-B



Especificaciones / Specification

Motor / Motor	1,5 Hp / 1,1 Kw
Capacidad de taladro / Auger capacity	40 mm
Cono morse / Morse taper	MC 4
Profundidad de taladro / Auger depth	125 mm
Nº velocidades / Nº speeds	9x2
Velocidades / Speed	100-1680 rpm
Distancia eje-columna / Shaft-column distance	225 mm
Diámetro columna / Column diameter	92 mm
Dimensiones / Board dimensions	395x285 mm
Altura total / Total height	1730 mm
Peso neto / Net weight	215 Kg
Dimensiones / Dimensions	725x420x1730 mm
Capacidad del porta brocas / Capacity with drills set	3-16 mm



Portabrocas incluido.
Drill chuck included.

Taladro de columna de gran resistencia.

- Transmisión por correas.
- Equipo refrigeración incorporado.
- Mesa abatible.
- Inversor.
- Luz.
- Normas CE.

High resistance column drill.

- Belt drive.
- Cooling unit.
- Tip-up desk.
- Inverter.
- Light.
- CE standards.

Especificaciones / Specification

Motor / Motor	2 Hp / 1,5 Kw
Capacidad de taladro / Auger capacity	40 mm
Cono morse / Morse taper	MT 4
Velocidades / Speed	50-1450 rpm
Distancia eje-columna / Shaft-column distance	350 mm
Distancia eje-mesa / Shaft-board distance	780 mm
Distancia eje-base / Shaft-base distance	1320 mm
Diámetro columna / Column diameter	150 mm
Dimensiones / Board dimensions	560x560 mm
Dimensiones base / Base dimensions	730x500 mm
Ranuras / Slots	2 en diagonal
Peso neto / Net weight	460 Kg
Dimensiones / Dimensions	730x560x2220 mm
Recorrido del eje / Shaft course	180 mm



Portabrocas incluido.
Drill chuck included.

Taladro automático de engranajes.

- Equipo de refrigeración.
- Volante de hierro laminado.
- Mesa ajustable en altura con tornillo.
- Mesa giratoria.
- Expulsor.
- Embrague electro-magnético.
- Broca derecha/izquierda.
- Motor 2 velocidades.
- Protección tensión cero.

HU-40 TSI

Taladro engranajes



Automatic gear drill.

- Cooling unit.
- Rolled iron steering wheel.
- Height adjustable desk with screw.
- Turning desk.
- Ejector.
- Electromagnetic clutch.
- Drill bit right/left.
- 2 gears motor.
- Voltage-zero protection.

Cizalla hidráulica QC11Y



Especificaciones / Specification

Modelo	4x2000	6x3100	8x3100	10x3100	12x3100	16x3100	20x3100	25x3100
Capacidad de corte / Cutting capacity	4 mm	6 mm	8 mm	10 mm	12 mm	16 mm	20 mm	25 mm
Longitud de corte / Cutting length	2000 mm	3100 mm	3100 mm	3100 mm	3100 mm	3100 mm	3100 mm	3100 mm
Cortes por minuto / Cuts per min	25 min.1	8-45 min.1	8-45 min.1	8-35 min.1	8-35 min.1	7-30 min.1	7-30 min.1	4-30 min.1
Longitud tope trasero / Length rear stop	750 mm	750 mm	750 mm	750 mm	1000 mm	1000 mm	1000 mm	1000 mm
Ángulo ajustable / Adjustable Angle	1,25°	0,5-2,5°	0,5-2,5°	0,5-2,5°	0,5-2,5°	0,5-3,0°	0,5-3,5°	0,5-3,5°
Cuello de cisne / Throat depth	125 mm	125 mm	100 mm	100 mm	100 mm	100 mm	100 mm	100 mm
Potencia motor / Motor power	7,50 Hp	10 Hp / 7,5 Kw	15 Hp / 11 kw	15 Hp / 11 kw	20 Hp / 15 kw	40 Hp / 30 kw	40 Hp / 30 kw	50 Hp / 37 kw
Dimensiones / Dimensions	2450x1720x1350 mm	3790x1800x2030 mm	3800x1800x2060 mm	3860x1870x2170 mm	3860x2200x2335 mm	3900x2190x2430 mm	3935x2260x3030 mm	3970x2230x3160 mm
Peso / Weight	4000 Kg	5600 Kg	6100 Kg	7300 Kg	9000 Kg	12500 Kg	19000 Kg	26000 Kg

Cizalla hidráulica de gran rendimiento.

- Estructura de acero para dar rigidez y estabilidad, consolidada con tratamiento especial contra las vibraciones y cambios de temperatura.
- Sistema de transmisión hidráulica.
- Tope trasero motorizado con ajuste fino y visualizador digital.
- La separación entre las cuchillas se ajusta con un volante manual que asegura un ajuste rápido, preciso según sus necesidades.
- Cuchilla de 4 cortes.
- Ángulo de cortes ajustable para evitar que se deforme la chapa.
- El soporte de la cuchilla superior tiene una estructura basculante interna para facilitar la inserción de la chapa y permitir un corte preciso de la pieza.
- Línea de corte con luz.
- Panel de mandos con control del tope posterior motorizado con posicionado automático de 99 programas y 20 ciclos en cada uno.
- Contador con cortes.
- Cuello de cisne.
- 3 Brazos escuadreo 2 milimetrados con tope.
- Fotocélula trasera de seguridad.
- Paro de emergencia, con Stop en el frontal de la máquina.
- Pedal electrónico a distancia, con colector de conexión al armario electrónico.
- Aceite hidráulico incluido.
- Mesa con bolas.

High-capacity hydraulic shear machine.

- Steel structure to give rigidity and stability, consolidated through a special processing against vibrations and changes in temperature.
- Hydraulic transmission system.
- Motorized rear blocker with fine fitting and digital display.
- The distance between blades can be adjusted using a manual wheel that provides a quick and precise adjustment, as needed.
- 4 edges blazer.
- Adjusting cutting angle to prevent straining the iron plate.
- The support of the upper blade has an internal swivel bearing structure to facilitate the insertion of the iron plate and to permit a precise cut of the piece.
- Cutting-out line with light.
- Control panel with control of the motorized rear blocker by an automatic positioning device with 99 programmes, with 20 cycles each.
- Counter with edges.
- Swan-throat.
- 3 square arms, 2 of them with measuring scale.
- Security photocell in the back.
- Emergency stop with "Stop" signal in the front part of the machine.
- Remote electronic pedal with connection collector in the electronic control panel.
- Hydraulic oil included.
- Board with ball-bearings.

Cizalla hidráulica QC11Y



Especificaciones / Specification

Modelo	6x4000	8x4000	10x4000	12x4000	16x4000	20x4000	25x4000
Capacidad de corte / Cutting capacity	6 mm	8 mm	10 mm	12 mm	16 mm	20 mm	25 mm
Longitud de corte / Cutting length	4000 mm	4000 mm	4000 mm	4000 mm	4000 mm	4000 mm	4000 mm
Cortes por minuto / Cuts per min	7-45 min.1	7-45 min.1	6-35 min.1	6-35 min.1	6-30 min.1	6-30 min.1	3-30 min.1
Longitud tope trasero / Length rear stop	750 mm	750 mm	750 mm	1000 mm	1000 mm	1000 mm	1000 mm
Ángulo ajustable / Adjustable Angle	0,5-2,5°	0,5-2,5°	0,5-2,5°	0,5-2,5°	0,5-3,0°	0,5-3,5°	0,5-3,5°
Cuello de cisne / Throat depth	125 mm	100 mm	100 mm	100 mm	100 mm	100 mm	100 mm
Potencia motor / Motor power	10 Hp / 7,5 Kw	15 Hp / 11 kw	15 Hp / 11 kw	20 Hp / 15 kw	40 Hp / 30 kw	40 Hp / 30 kw	50 Hp / 37 kw
Dimensiones / Dimensions	4740x1805x2110 mm	4750x1805x2140 mm	4810x1920x2350 mm	4850x2340x2575 mm	4850x2340x2575 mm	4935x2330x3045 mm	4920x2250x3300 mm
Peso / Weight	7050 Kg	7700 Kg	9200 Kg	11600 Kg	15200 Kg	21000 Kg	28000 Kg

Cizalla hidráulica de gran rendimiento.

- Estructura de acero para dar rigidez y estabilidad, consolidada con tratamiento especial contra las vibraciones y cambios de temperatura.
- Sistema de transmisión hidráulica.
- Tope trasero motorizado con ajuste fino y visualizador digital.
- La separación entre las cuchillas se ajusta con un volante manual que asegura un ajuste rápido, preciso según sus necesidades.
- Cuchilla de 4 cortes.
- Ángulo de cortes ajustable para evitar que se deforme la chapa.
- El soporte de la cuchilla superior tiene una estructura basculante interna para facilitar la inserción de la chapa y permitir un corte preciso de la pieza.
- Línea de corte con luz.
- Panel de mandos con control del tope posterior motorizado con posicionado automático de 99 programas y 20 ciclos en cada uno.
- Contador con cortes.
- Cuello de cisne.
- 3 Brazos escuadreo 2 milimetrados con tope.
- Fotocélula trasera de seguridad.
- Paro de emergencia, con Stop en el frontal de la máquina.
- Pedal electrónico a distancia, con colector de conexión al armario electrónico.
- Aceite hidráulico incluido.
- Mesa con bolas.

High-capacity hydraulic shear machine.

- Steel structure to give rigidity and stability, consolidated through a special processing against vibrations and changes in temperature.
- Hydraulic transmission system.
- Motorized rear blocker with fine fitting and digital display.
- The distance between blades can be adjusted using a manual wheel that provides a quick and precise adjustment, as needed.
- 4 edges blazer.
- Adjusting cutting angle to prevent straining the iron plate.
- The support of the upper blade has an internal swivel bearing structure to facilitate the insertion of the iron plate and to permit a precise cut of the piece.
- Cutting-out line with light.
- Control panel with control of the motorized rear blocker by an automatic positioning device with 99 programmes, with 20 cycles each.
- Counter with edges.
- Swan-throat.
- 3 square arms, 2 of them with measuring scale.
- Security photocell in the back.
- Emergency stop with "Stop" signal in the front part of the machine.
- Remote electronic pedal with connection collector in the electronic control panel.
- Hydraulic oil included.
- Board with ball-bearings.

C-3 / 50



Especificaciones / Specification

Diámetro de los ejes de curvado Diameter bending shafts	50 mm
Diámetro máx. rodillo central Diameter max. central roller	100 a 150 mm
Motor / Motor	1 / 1,5 Hp - 0,8 / 1,2 Kw
Velocidad del motor / Speed motor	1500/3000 rpm
Rotaciones por min. / Revolutions per min.	10/20 rpm
Diámetro mín. de curvado Min. bending diameter	500 mm
Peso / Weight	290 Kg
Dimensiones / Dimensions	930x905x1418 mm

Juego de rodillos / standard roller set C3/50

6 Galletas diámetro / 6 Cookies diameter	146x15 mm
3 Rodillos diámetro / 3 Cookies diameter	98,5x30,5 mm
3 Rodillos diámetro / 3 Cookies diameter	98,5x20,5 mm
3 Rodillos diámetro / 3 Cookies diameter	98,5x10,5 mm
3 Rodillos diámetro / 3 Cookies diameter	98,5x5,5 mm

Dimensiones de curvado

1	60x10 Ø900	11	50x5 Ø700
2	80x15 Ø700	12	50x5 Ø900
3	35x35 Ø1000	13	50x5 Ø900
4	Ø35 Ø900	14	UPN 60 Ø900
5	Ø60x2 Ø1100	15	UPN 60 Ø1300
6	Ø48,3x2,9 Ø1000		
7	50x40x3		
8	40x40x3		
9	50x50x5 Ø800		
10	50x50x5 Ø950		

- Rodillos standard
- Un juego de utillajes para cada diámetro
- Rodillos especiales para tubo con bajo espesor
- Rodillos especiales

Datos obtenidos con útiles especiales y acero con tensión límite de elasticidad de 240N/mm² y múltiples operaciones. Toda la información es indicativa y sujeta a cambios sin avisos previos.

Curvadora electro-mecánica con dos ejes motrices para el curvado de perfiles de hierro.

- 2 rodillos motrices.
- Cuerpo de la máquina en acero.
- Ejes en acero de alta resistencia templado y rectificado operando sobre dos rodamientos cónicos y contrarios.
- Correctores laterales para apoyo de material y corrección a través de husillos sextavado.
- Motor-reductor con cuerpo en fundición.
- Posición de trabajo horizontal y vertical.
- Lectura milimétrica y decimal para regulación del rodillo de apriete.
- Rodillos standard.
- Llave de servicio.
- Libro de instrucciones.
- Norma CE.

Electromechanic bending machine with two driving shafts for iron profiles.

- 2 drive rollers.
- Machine body in steel.
- Shaft in high strength steel hardened and operating on two conical and opposite bearings.
- Material support and correction through lateral hexagonal screws.
- Geared motor with cast iron body.
- Position of horizontal and vertical work.
- Millimeter and decimal reader to tighten regulation roller.
- Standard rollers.
- Service key.
- Instructions book.
- CE standards.

Especificaciones / Specification		
Modelo	1250/3	2000/2
Espesor máx. / Max. thickness	3 mm	2 mm
Longitud de corte / Cutting length	1250 mm	2000 mm
Ángulo / Angle	2,0°	1,9°
Max. cortes Max. cuts	35 cortes por minuto 35 cuts per minute	38 cortes por minuto 38 cuts per minute
Tope / Stop	635 mm	635 mm
Altura de la mesa / Table height	860 mm	860 mm
Motor / Motor	3 Hp / 2,2 Kw	4 Hp / 3 Kw
Peso / Weight	760 Kg	990 Kg
Dimensiones / Dimensions	1500x1100x550mm	2299x2000x1130mm

Cizalla mecánica 1250/3-2000/2



La cizalla mecánica motorizada es muy robusta, de construcción totalmente soldada. La fuerza se transmite mediante un motor reductor con freno a través de un accionamiento de cadena al eje principal. El pisador del material está cubierto de goma y su accionamiento es automático, garantizando un corte perfecto. Es la máquina ideal para los trabajos de producción.

- Tope trasero manual con contador numérico.
- Línea de corte con luz.
- Pedal de 24V.
- Extensión mesa 600mm.
- Patines de máquina ajustables.
- Sujeción chapa automática con recubrimiento de goma.

The motorized shearing machine is very sturdy and of fully welded construction. The force is transmitted by a gear motor with brake through a chain drive to the main shaft. The material is covered with stripper rubber and its operation is automatic, ensuring a perfect cut. It is the ideal machine for production work.

- Manual back gauge with digital counter.
- Cutting line light.
- Pedal 24V.
- Extension table 600mm.
- Adjustable machine skates.
- Automatic clamping plate with rubber coating.

HS-2AS



Especificaciones / Specification

Capacidad de plegado / Folding capacity	1020x2,50 mm
Ángulo plegado máx. / Max. bending angle	135°
Apertura max.brazo sup. / Max. opening top arm	48 mm
Máx. Espesor hierro / Max. plate thickness (iron)	2,50 mm
Máx. Espesor inox. / Max. plate thickness (inox)	1,25 mm
Máx. Espesor aluminio / Max. plate thickness (aluminium)	4,50 mm
Peso / Weight	285 Kg
Dimensiones / Dimensions	1348x850x1175 mm

Las máquinas plegadoras tipo HS se han construido con avance accionado a pedal del renglón superior lo que permite un ciclo de trabajo muy sencillo y rápido ya que el operario tiene las dos manos libres para ajustar el material de plegado. Los renglones superiores, inferiores y de flexión están provistos de ahuecamientos de 25 mm. Para el plegado de perfiles de lados doblados hacia arriba.

Las máquinas plegadoras tipo HS-S están construidas como el tipo HS, pero con contorno agudo dividido en segmentos para el plegado de perfil de cajón hasta una altura de borde máxima de 68 mm.

Los segmentos tienen anchuras diferentes y están montados en una guía de deslizamiento de modo que puedan combinarse para cualquier anchura de cajón o diversos trabajos de plegado en todo el intervalo de capacidad de la máquina.

Opcional: Topes manuales para plegadora.

MB-700-1000-1300

Especificaciones / Specification

Modelo	MB-700-S	MB-1000-S	MB-1300-S	MB-700-H	MB-1000-H	MB-1300-H	MB-700-L	MB-1000-L	MB-1300-L
Longitud de trabajo Working length	650 mm	1050 mm	1350 mm	650 mm	1050 mm	1350 mm	650 mm	1350 mm	1350 mm
Ángulo plegado máx. Max. bending angle	95°	95°	95°	95°	95°	95°	135°	135°	135°
Apertura max.brazo sup. Max. opening top arm	42 mm	35 mm	35 mm	35 mm	42 mm	35 mm	38 mm	40 mm	35 mm
Máx. Espesor hierro Max. plate thickness (iron)	1,50 mm	1,25 mm	1,20 mm	1,80 mm	1,25 mm	1,20 mm	2,00 mm	1,25 mm	1,20 mm
Máx. Espesor inox. Max. plate thickness (inox)	0,75 mm	0,6 mm	0,50 mm	0,75 mm	0,6 mm	0,50 mm	1,00 mm	0,7 mm	0,50 mm
Máx. Espesor aluminio Max. plate thickness (alu)	3,00 mm	2,50 mm	2,00 mm	3,00 mm	2,50 mm	2,00 mm	3,50 mm	3,00 mm	2,50 mm
Peso / Weight	78 Kg	111 Kg	135 Kg	69 Kg	98 Kg	115 Kg	65 Kg	89 Kg	108 Kg
Dimensiones / Dimensions	860x510x1070 mm	1260x510x1070 mm	1560x510x1070 mm	860x510x1040 mm	1260x510x1040 mm	1560x510x1040 mm	860x510x1000 mm	1260x510x1000 mm	1560x510x1000 mm



Los tipos MB-S se han construido con regla superior dividida en segmentos para la producción de bandejas y perfiles especiales.

Los tipos MB-H son máquinas para producción de canales y perfiles altos.

Los tipos MB-L son máquinas para los plegados normales standard y a causa del bajo renglón superior son apropiados para perfiles en U.

Accesorios complementarios:

Sufridera, regla redonda R 2,5 mm y herrajes para montaje en mesa.

Opcional:

Topes manuales para plegadora.

Especificaciones / Specification

V-612

Longitud trabajo / Working length	2000 mm
Ángulo plegado máx. / Max. bending angle	135°
Apertura máx. Brazo sup. / Max. opening top arm	40 mm
Máx. espesor chapa (Hierro) Max. Plate thickness (Iron)	2,5 mm
Máx. espesor chapa (Inox.) Max. plate thickness (Inox.)	1,6 mm
Máx. espesor chapa (Aluminio) Max. plate thickness (Aluminium)	4,0 mm
Peso / Weight	950 Kg
Dimensiones / Dimensions	2490x813x1016 mm

V-1014

Longitud trabajo / Working length	3000 mm
Ángulo plegado máx. / Max. bending angle	135°
Apertura máx. Brazo sup. / Max. opening top arm	65 mm
Máx. espesor chapa (Hierro) Max. Plate thickness (Iron)	2,0 mm
Máx. espesor chapa (Inox.) Max. plate thickness (Inox.)	1,2 mm
Máx. espesor chapa (Aluminio) Max. plate thickness (Aluminium)	3,5 mm
Peso / Weight	1600 Kg
Dimensiones / Dimensions	3750x813x915 mm

V-612

V-1014

V-1014 Segmentada
(3000 x 1,50 mm)
Cuchilla superior segmentada opcional.
Optional upper blade segment.



Plegadora manual muy robusta para el plegado de chapa de inox, hierro y aluminio.

Manual folding machine, very solid, for the folding of stainless metal plates, iron, and aluminium.

Plegadora hidráulica WC67Y



Plegadora hidráulica.

- Estructura de acero para dar rigidez y estabilidad, consolidada con tratamiento especial contra las vibraciones y cambios de temperatura.
- Barra anti-torsión.
- Sistema de transmisión hidráulica integrado, equipado de varios depósitos. Tope trasero ajustable eléctricamente con ajuste fino y visualización digital.
- Ajuste mecánico de la trancha independientemente del cilindro para permitir el cierre superior.
- Sistema de trabajo descendente de mesa fija y trancha superior móvil.
- Tope de penetración motorizado a control numérico que controla los 2 topes de preselector de medida del tope posterior y del tope de penetración vertical con 99 programas y 20 ciclos en cada programa.
- Tope con uñetas desplazables sobre patines de máxima precisión.
- Mando bimanual, con paro de emergencia.
- Cuello de cisne en todos los modelos.

Hydraulic bending machine.

- Steel structure to give rigidity and stability, consolidated through a special processing against vibrations and changes in temperature.
- Anti-torsion rod.
- Integrated hydraulic transmission system, equipped with various tanks.
- Rear catcher electrically adjusted with fine fitting and digital display.
- Mechanical fitting of the piston independent from the cylinder for the upper closure.
- Descending working system from the fixed board and mobile superior piston.
- Motorized penetration catcher with numerical control for the 2 catchers of the measure pre-selector of the rear and vertical penetration catchers, with 99 programmes, with 20 cycles each.
- Catcher with moving feathers on maximum accuracy skates.
- Bimanual operating control, with emergency stop.
- Swan-throat in all models.

Plegadora hidráulica WC67Y

Especificaciones / Specification

MODELO	TON	mm	mm	mm	mm	mm	mm/s	HP	mm	Kg
40/2000	40	2000	1615	200	100	340	8	5,5	2100x1150x2000	3000
63/3200	63	3200	2565	250	100	350	8	7,5	330x1300x2200	4500
100/3200	100	3200	2555	320	130	380	10	10	3300x1410x2320	6600
125/3200	125	3200	2550	320	130	400	8	10	3300x1460x2450	7300
160/3200	160	3200	2550	320	150	435	9,5	15	330x1540x2460	8900
200/3200	200	3200	2550	320	200	460	7,5	20	330x1715x2765	10900
250/3200	250	3200	2430	400	250	460	7,5	20	330x1980x3020	14500
500/3200	500	3200	2300	400	250	630	8,5	40	3300x2300x3785	26000
100x4000	100	4000	3105	320	130	380	10	10	4100x1415x2450	8200
125x4000	125	4000	3100	320	130	380	8	10	4100x1465x2505	8700
160x4000	160	4000	3100	320	150	400	9,5	15	4100x1540x2650	11500
200x4000	200	4000	3140	320	200	460	7,5	20	4100x1715x2950	13300
250x4000	250	4000	3120	400	250	460	7,5	20	4100x1750x3700	18000
400x4000	400	4000	3110	400	250	630	6,5	40	4100x2315x4035	30000
250x5000	250	5000	3800	400	250	460	7,5	20	5100x1750x3800	31300
300x5000	500	5000	3820	400	250	560	5	20	5100x2245x4210	29000

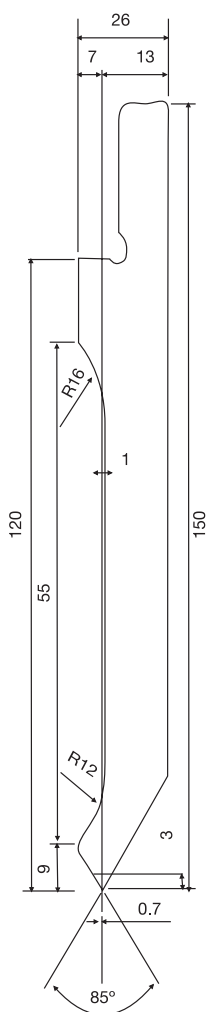

3700 mm L=800x4
4000 mm L=800x5

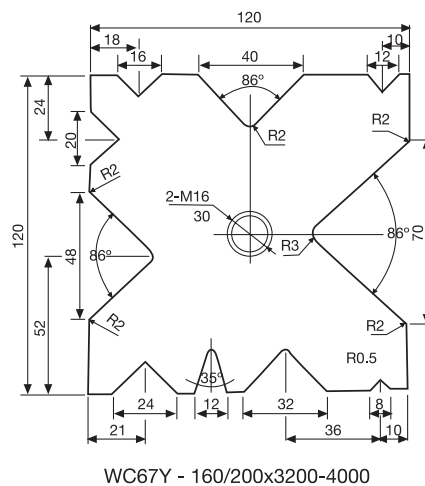
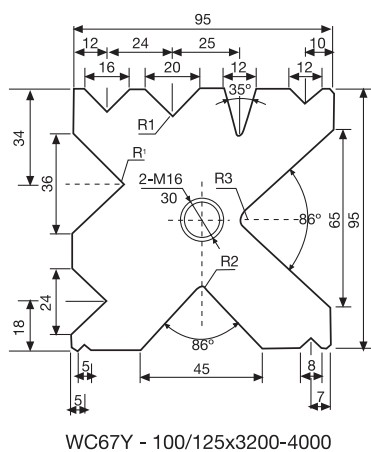
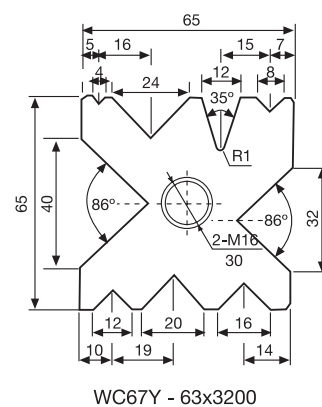
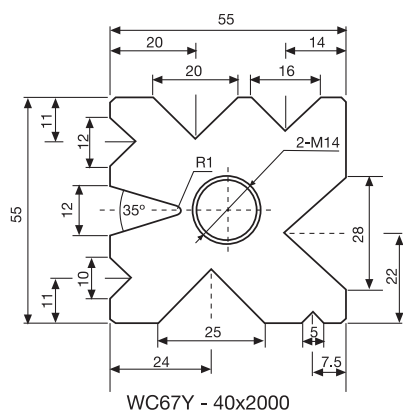

Pulidora biseladora 150-RB

Especificaciones / Specification

Motor / Motor	4 / 5 Hp - 3 / 3,75 Kw
Polea trasera / Rear pulley	225x150 mm
Plano de lijar / Sanding surface	700x150 mm
Banda / Tape	2000x150 mm
Velocidad banda / Speed band	30/15 m/seg
Altura de trabajo / Working height	VARIABLE
Dimensiones / Dimensions	1500x1000x560 mm
Peso / Weight	150 Kg
Ángulo / Angle	Variable de 0-60°
Diámetro capacidad tubo / Diameter of pipe capacity	17/100 mm
Mesa / Desk	150x605 mm
Velocidad del motor / Speed motor	1400/2800 rpm
Polea delantera / Contact wheel	200x150 mm

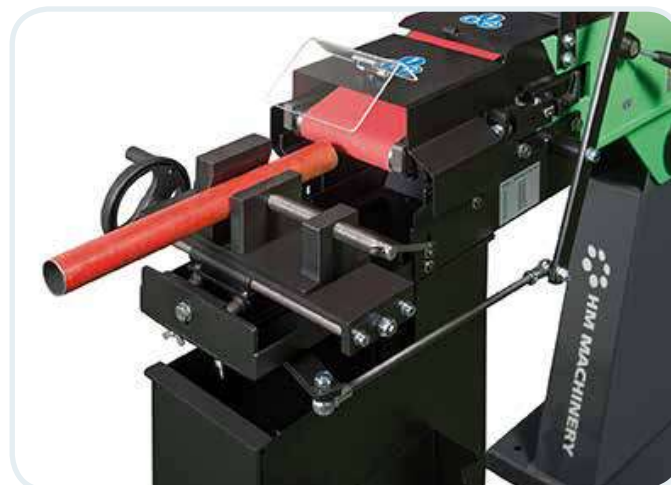

Pulidora biseladora para tubos redondos y pasamanos, con mesa para ajuste del ángulo.

Polisher-grinder machine.

Especificaciones / Specification

TAS-75

Motor / Motor	4 Hp / 3 Kw
Polea trasera / Rear pulley	225x75 mm
Plano de lijar / Sanding surface	570x75 mm
Banda / Tape	2000x75 mm
Velocidad banda / Speed band	34 m/seg
Altura de trabajo / Working height	Variable 475-1240
Dimensiones / Dimensions	1120x510 mm
Peso / Weight	85 Kg
Velocidad del motor / Speed motor	3000 rpm
Polea delantera / Contact wheel	200x75 mm

TAS-150

Motor / Motor	4 Hp / 3 Kw
Polea trasera / Rear pulley	225x150 mm
Plano de lijar / Sanding surface	570x150 mm
Banda / Tape	2000x150 mm
Velocidad banda / Speed band	34 m/seg
Altura de trabajo / Working height	Variable 475-1240
Dimensiones / Dimensions	1120x580 mm
Peso / Weight	105 Kg
Velocidad del motor / Speed motor	3000 rpm
Polea delantera / Contact wheel	200x150 mm



Las pulidoras de banda modelo TAS son eficientes máquinas de calidad construidas de acuerdo con las más estrictas exigencias respecto al medioambiente y la seguridad.

El modelo standard va provisto de plano de pulir abatible, protección ocular, tope de ángulo e interruptor de seguridad del motor con disparador de tensión cero. Las máquinas ideales para el desbaste y pulido óptimo en todo tipo de metales.

Opcional:

Se le puede acoplar un extractor de viruta con su correspondiente saco.

Pulidora de banda TAS-75-150

TAS band polishers are high-efficiency machines made under the strictest environmental and security requirements.

The standard machine has a tip-up polishing plane, an eyes protector, an angle stop and a security switch for the motor with a zero voltage release. This machine optimizes the roughing and the polishing in any kind of metals.

Optional:

It can be fitted with and exhaust cips, with bag.

BV-20-L

Especificaciones / Specification

Altura de los puntos bancada / Bench height	110 mm
Distancia entre puntos / Distance between points	550 mm
Vuelo / Fly	220 mm
Cono morse / Morse taper	MC-3
Velocidad del eje 6 vel. / Speed shaft	120 a 2000 rpm
Nº de roscas métricas / Nº of metric threads	11
Escala / Scale	0,4-3 mm
Máx. ángulo de giro del soporte corredero Max. rotation angle of the sliding support	45°
Máx. desplazamiento transversal del soporte Max. transverse displacement of the medium	70 mm
Motor / Motor	0,75 Hp / 0,5 Kw Monofásico
Dimensiones / Dimensions	1250x610x390 mm
Peso / Weight	115 Kg



Este torno de sobremesa es de construcción compacta, controles flexibles y fácil instalación. La transmisión es directa a través de la correa conectada al motor y al eje. La velocidad del eje varía entre seis posibilidades. La máquina se suministra con nueve engranajes que proporcionan 11 tipos de métrica y avance longitudinal en 11 pasos.

- Dos puntos fijos de cono morse 2 y 3.
- Plato de 3 garras universal (Ø120 mm).
- Juego de 3 garras día. Interiores
- Juego de 3 garras día. Exteriores.
- Caja de herramientas.
- Normas CE.

This desktop lathe is compact, with flexible controls and easy installation. The transmission is direct through the strap connected to the motor and shaft. Shaft speed varies between six possibilities. The machine is supplied with nine gears that provide 11 types of metrics and longitudinal progress in 11 steps.

- Two fixed points 2 and 3 morse.
- 3-jaw universal dish (Ø120 mm).
- Set of 3 claws diam. Interior.
- Set of 3 claws diam. Outside.
- Toolbox.
- CE standards.





Pol. Ind. Font de la Parera, s/n
08430 - La Roca del Vallès
Barcelona (España)

 (+34) 93 842 41 60

 info@tronzadorasmg.com

 www.tronzadorasmg.net

