

45
YEARS
PRODUCTION

USE THE
BLUE
TECHNOLOGY.

CATÁLOGO DE PRODUCTOS
SOLUCIONES DE SELLADO

ISO
CHEMIE
Use the blue technology.

TECNOLOGÍA DE SELLADO AVANZADA – IMPRESCINDIBLE EN LA CONSTRUCCIÓN

Cada vez es mayor la demanda técnica de un aislamiento de edificios energéticamente eficiente y sostenible. Nuestros innovadores productos ejercen un efecto positivo sobre el equilibrio energético del edificio y, al mismo tiempo, ayudan a conseguir un clima saludable en el interior. Factores como la hermeticidad, la movilidad a largo plazo, la resistencia a las inclemencias atmosféricas, las nulas emisiones, el aislamiento térmico y acústico y la protección contra la humedad e incendios son propiedades esenciales de un aislamiento de edificios conforme a las normas establecidas. Organismos independientes revisan regularmente la calidad constante de nuestros sistemas de sellado con arreglo a las últimas normas y disposiciones.



CONTENIDO

CINTAS DE SELLADO DE JUNTAS PRE-COMPRESAS

ISO-BLOCO 600 „PREMIUM EDITION“	4
ISO-BLOCO 600 „COLOUR EDITION“	4
ISO-BLOCO 600 „MAXIBOND EDITION“	8
ISO-BLOCO 300 „PREMIUM EDITION“	10
ISO-BLOCO AIR	12
ISO-BLOCO XTHERM	14
ISO-MEMBRA SX	16

CINTAS DE SELLADO DE JUNTAS MULTIFUNCIONALES

ISO-BLOCO HYBRATEC	18
ISO-BLOCO MULTITEC	20
ISO-BLOCO MULTITEC „TIMBER EDITION“	22
ISO-BLOCO ONE	24
ISO-BLOCO ONE CONTROL	26
ISO-BLOCO MULTI-FUNCTIONAL TAPE	28
ISO-BLOCO MULTI-FUNCTIONAL TAPE SBA	30

SISTEMAS DE INSTALACIÓN SOBRE MURO

SISTEMA DE MONTAJE EN LA PARED	
ISO-TOP WINFRAMER „TYP 1“	32
SISTEMA DE MONTAJE EN LA PARED	
ISO-TOP WINFRAMER „TYP 1“ E30	38

SISTEMA DE MONTAJE EN LA PARED

ISO-TOP WINFRAMER „TYP 3“	40
ISO-TOP RAIN PROTECTION PROFILE	44
ISO-TOP PLACAS DE CONSTRUCCIÓN WF3	46
ISO-TOP WF FIJACIONES	48

LÁMINAS DE SELLADO DE VENTANAS Y PUERTAS

ISO-CONNECT VARIO SD	50
ISO-CONNECT VARIO SD „PADS“	52
ISO-CONNECT VARIOFLEX SD	54
ISO-CONNECT VARIOFLEX SD+	56
ISO-CONNECT OUTSIDE EPDM	58
ISO-CONNECT HB-BAND	60
ISO-CONNECT INSIDE „BLUE LINE“	62
ISO-CONNECT OUTSIDE „BLUE LINE“	64
ISO-CONNECT INSIDE CL	66
ISO-CONNECT OUTSIDE CL	68
ISO-CONNECT INSIDE FD	70
ISO-CONNECT OUTSIDE FD	72

CINTAS DE RUPTURA TÉRMICA Y ACRISTALAMIENTO

ISO-ZELL THERMAL TAPE	74
ISO-ZELL PE-TAPE AND FIXTAPE	76



ESPUMAS PUR Y ACCESORIOS

ISO-TOP ELASTIFLEX	78
ISO-TOP THERMFOAM B1	80
ISO-TOP THERMFOAM „BLUE LINE”	82
ISO-TOP THERMFOAM XL	84
ISO-TOP CLEANEX	86

SELLADORES

ISO-TOP ACRYLSEAL F	88
ISO-TOP FACADE SEAL	90
ISO-TOP SILICONE N & NT	92

ADHESIVOS DE MONTAJE E IMPRIMACIÓN

ISO-TOP FLEX-ADHESIVE PA	94
ISO-TOP FLEX-ADHESIVE SP	96
ISO-TOP FLEX-ADHESIVE WF	98
ISO-TOP FLEX-ADHESIVE XP	100
ISO-TOP BLUE PRIMER	102
ISO-TOP SPRAY PRIMER	104

MEMBRANAS BITUMINOSAS DE SELLADO

ISO-CONNECT KSKSEAL	106
---------------------	-----

CINTAS ADHESIVAS HERMÉTICAS

ISO-TOP POWER-TAPE	108
ISO-TOP FLEX-TAPE	110

PRODUCTOS DE PROTECCIÓN PASIVA CONTRA INCENDIOS

ISO-FLAME KOMBI F120	112
----------------------	-----

RELLENADO DE MUROS

ISO-BLOCO FILLER	114
------------------	-----

PERFILES DE BASE

ISO-TOP BASE	116
--------------	-----

PISTOLAS PARA SELLADORES, ESPUMA Y ADHESIVOS, HERRAMIENTAS DE INSTALACIÓN

ISO-TOP GUN EASY	118
ISO-TOP GUN	118
ISO-TOP PRESSFIX	118
ISO-TOP EASYPRESS	119
ISO-TOP EASYPRESS PRO	119
ISO-TOOL CLIP	119
ISO-TOOL CUT	119

ISO-BLOCO 600 PREMIUM EDITION



DESCRIPCIÓN DEL PRODUCTO

ISO-BLOCO 600 es una cinta de sellado PUR impregnada con dispersión de polímeros. Ha sido concebido especialmente para el perfecto sellado de juntas en edificios y fachadas de hasta 100m de altura. ISO-BLOCO 600, como cinta de sellado de juntas acreditada BG 1, BG 2 y BGR, cumple las altas exigencias de DIN 18542, versión de 2020. Junto a una resistencia a la lluvia torrencial de más de 600 Pa (equivalente a un viento de fuerza 11), ISO-BLOCO 600 posee además excelentes propiedades de aislamiento térmico y acústico.

APLICACIÓN

El abanico de aplicaciones va desde el sellado de juntas (incluso juntas de movimiento) entre piezas prefabricadas de hormigón, tragaluces, uniones de ventanas, marcos de ventana y muros, en los ámbitos de instalación de ventanas, chapas metálicas trapezoidales, sándwich y estructuras metálicas, construcción de obra maciza, de madera y obra seca, y construcción prefabricada de hormigón y otros materiales.

VENTAJAS DEL PRODUCTO

- Cumple con los requisitos de DIN 18542 BG 1, BG 2 y BGR
- Fiabilidad gracias al amplio espectro de usos en juntas
- Aislamiento contra lluvia torrencial, viento, polvo y agua a presión
- Permeable al vapor
- Buenas propiedades adhesivas que facilitan la instalación
- Permanentemente elástico con ciclo de vida largo
- Se puede cubrir con pintura de dispersión habitual
- Aplicable en todo tipo de construcciones y edificios
- Suministrable en color „COLOUR EDITION“
- Calidad constante, DIN-estandarizada, que son controlados regularmente por instituciones independientes
- Externamente supervisado por ift Rosenheim: resistencia a la lluvia torrencial y coeficiente de permeabilidad al aire (valor a)
- Cumple con los requisitos de la ley de energía de edificios y la instalación de calidad garantizada RAL
- Cumple con los requisitos de la norma UNE 85219:2023 de colocación de ventanas en obra
- 10 años de exposición a la intemperie, controlado externamente, 10 años de garantía de rendimiento*

* Sobre las condiciones del fabricante (disponibles bajo petición).





ISO-BLOCO 600 COLOUR EDITION

Con ISO-BLOCO 600 „COLOUR EDITION“, certificada según DIN 18542 se pueden conseguir efectos eficaces en las juntas de construcción. El resaltado visual de las juntas tiene el mismo éxito con la cinta de sellado de juntas del color de la mampostería adyacente. Además, el uso de ISO-BLOCO 600 „COLOUR EDITION“ ahorra al instalador el laborioso trabajo de repintado de juntas.

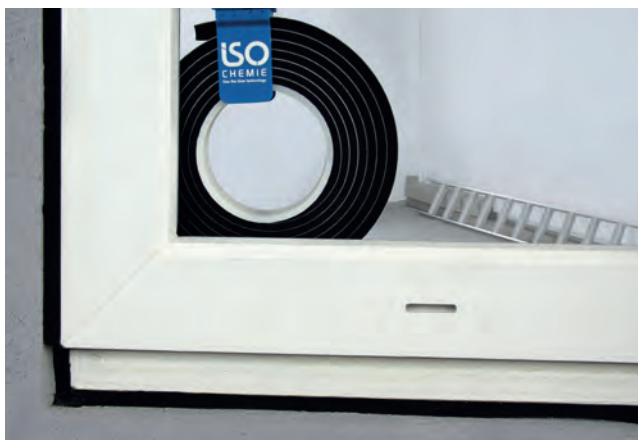

Ejemplo de instalación: ISO-BLOCO 600

SERVICE

- Tamaños estándar disponibles en stock
- Etiqueta privada y etiquetado especial disponibles
- Ancho no estándar disponible bajo petición
- Posibilidad de palet mixto
- Disponibles colores bajo pedido

EMBALAJE

Rollo precomprimido con autoadhesivo por una cara (ayuda de instalación)



TRATAMIENTO

Después de desembalar, retire primero la tira guía del rollo, corte el inicio inclinado de la cinta (aprox. 2 cm) recto con unas tijeras y procese inmediatamente después. Para ello, retire la tira de cobertura aprox. 10–20 cm de la cinta. Presione el lado autoadhesivo con la mano o con una espátula contra el borde de la junta o del elemento constructivo/pieza de montaje, fíjelo en su sitio y no lo estire. Siga despegando la cinta de recubrimiento a medida que avance el trabajo. Al cortar las tiras a medida, debe añadirse aproximadamente 1 cm por metro lineal para compensar la dilatación. Retire siempre la cinta al menos 1–3 mm del borde de la junta. Tras la expansión, se adhiere firmemente a los bordes de la junta. Las irregularidades se nivelan gracias a la elasticidad de la cinta de sellado de juntas. No deben superarse las anchuras de junta especificadas. Además, nos remitimos a las directrices de procesamiento de ISO-BLOCO y a las especificaciones de las „Directrices para la instalación“ de RAL en las respectivas versiones válidas.

REQUISITOS SEGÚN DIN 18542

- Las cintas de sellado de juntas del grupo de tensión **BG 1** ofrecen la máxima protección contra la lluvia torrencial y la intemperie. Pueden utilizarse sin recubrimiento adicional en juntas de envolventes de edificios y en la zona de elementos de construcción.
- Las cintas de sellado de juntas del grupo de tensión **BG 2** tienen una estanqueidad a la lluvia torrencial de 300 Pa y no deben exponerse a la intemperie directa. Deben cubrirse después de su instalación para protegerlas de la radiación UV y de la intemperie directa.
- Las cintas de sellado de juntas ensayadas según el grupo de tensión **BGR** tienen una estanqueidad al aire con un valor $\leq 0,1 \text{ m}^3/\text{h} \cdot \text{m} \cdot (\text{daPa})^n$ y pueden utilizarse para el sellado interior hermético de juntas según DIN 4108-7 y la Ley de Energía de la Construcción.

ISO-BLOCO 600 PREMIUM EDITION

Anchura de cinta / área de aplicación	Área de aplicación Ancho de junta**			Rollo (metros)	rollos / caja	Caja (metros)
	BG 1	BG 2	BGR			
8 / 1 – 2mm					37	740,0
10 / 1 – 2mm	1 – 2mm	1 – 4mm	comprobado ✓	20,0	30	600,0
15 / 1 – 2mm					20	400,0
20 / 1 – 2mm					15	300,0
10 / 1 – 4mm					30	390,0
15 / 1 – 4mm	1 – 4mm	1 – 5mm	comprobado ✓	13,0	20	260,0
20 / 1 – 4mm					15	195,0
30 / 1 – 4mm					10	130,0
12 / 2 – 6mm					25	360,0
15 / 2 – 6mm	2 – 6mm	2 – 8mm	comprobado ✓	12,0	20	240,0
20 / 2 – 6mm					15	180,0
30 / 2 – 6mm					10	120,0
15 / 4 – 9mm					20	160,0
20 / 4 – 9mm	4 – 9mm	4 – 11mm	comprobado ✓	8,0	15	120,0
30 / 4 – 9mm					10	80,0
40 / 4 – 9mm					7	56,0
15 / 5 – 12mm					20	112,0
20 / 5 – 12mm	5 – 12mm	5 – 15mm	comprobado ✓	5,6	15	84,0
30 / 5 – 12mm					10	56,0
40 / 5 – 12mm					7	39,2
15 / 6 – 15mm					20	86,0
20 / 6 – 15mm	6 – 15mm	6 – 19mm	comprobado ✓	4,3	15	64,5
30 / 6 – 15mm					10	43,0
40 / 6 – 15mm					7	30,1
20 / 9 – 20mm					15	99,0
25 / 9 – 20mm	9 – 20mm	9 – 25mm	comprobado ✓	6,6	12	79,2
30 / 9 – 20mm					10	66,0
40 / 9 – 20mm					7	46,2
25 / 11 – 25mm					12	62,4
30 / 11 – 25mm	11 – 25mm	–	comprobado ✓	5,2	10	52,0
40 / 11 – 25mm					7	36,4
35 / 18 – 34mm					8	26,4
40 / 18 – 34mm	18 – 34mm	–	–	3,3	7	23,1
40 / 24 – 42mm	24 – 42mm	–	–	2,6	7	18,2
50 / 24 – 42mm					6	15,6

** El movimiento de elementos estructurales y los cambios de longitud temporales de las juntas deben tenerse en cuenta para dimensionar correctamente la cinta. Preguntas sobre los ámbitos de aplicación por correo electrónico a: technik@iso-chemie.de

LONGITUDES EXTRA LARGAS

Las longitudes de los rollos para las dimensiones de junta 9–20 y 11–25 mm se han adaptado a los requisitos de la obra y están disponibles en longitudes extra largas. Esto reduce los residuos y facilita considerablemente la instalación.

VENTAJAS DE LAS LONGITUDES EXTRA LARGAS

- Muchas menos uniones de cinta por empalme
- Menos residuos al reducir secciones de cinta
- Procesamiento más rápido
- Manipulación más sencilla
- Mejor aspecto de las juntas
- Menor riesgo de fugas en las juntas de la cinta

Datos técnicos	Norma	Clasificación según DIN 18542		
		BG 1	BG 2	BGR
Descripción del material		Espuma flexible PUR impregnada		
Base		Dispersión de polímeros retardante de ignición		
Color		Gris, negro	Gris, negro	Gris, negro
Coefficiente de permeabilidad al aire iff controlado externamente	DIN EN 12114	$\alpha < 1,0 \text{ m}^3 / [\text{h} \cdot \text{m} \cdot (\text{daPa})^n]$	$\alpha < 1,0 \text{ m}^3 / [\text{h} \cdot \text{m} \cdot (\text{daPa})^n]$	$\alpha < 0,1 \text{ m}^3 / [\text{h} \cdot \text{m} \cdot (\text{daPa})^n]$
Impermeable a la lluvia torrencial, una sola junta iff controlado externamente	DIN EN 1027	$\geq 600 \text{ Pa}$	$\geq 300 \text{ Pa}$ para ancho de junta BG 2	$\geq 600 \text{ Pa}$
Impermeable a la lluvia torrencial, intersección de junta	DIN EN 1027	$\geq 600 \text{ Pa}$	–	$\geq 600 \text{ Pa}$
Resistencia a los cambios de temperatura	DIN 18542	-30°C a $+90^\circ\text{C}$	-20°C a $+60^\circ\text{C}$	-30°C a $+90^\circ\text{C}$
Estabilidad a la intemperie y a la luz UV	DIN 18542	Requisitos cumplidos	–	Requisitos cumplidos
Compatibilidad con materiales de construcción adyacentes	DIN 18542	Requisitos cumplidos	Requisitos cumplidos	Requisitos cumplidos
Tolerancia dimensional	DIN 7715 T5 P3	Requisitos cumplidos	Requisitos cumplidos	Requisitos cumplidos
Clase de material de construcción	DIN 4102-1	B1 (resistente al fuego)	B2	B1 (resistente al fuego)
Comportamiento contra el fuego	DIN EN 13501-1	–	E (normalmente inflamable)	–
Conductividad térmica	DIN EN 12667	$\lambda = 0,043 \text{ W/m} \cdot \text{K}$	$\lambda = 0,043 \text{ W/m} \cdot \text{K}$	$\lambda = 0,043 \text{ W/m} \cdot \text{K}$
Resistencia a la difusión del vapor de agua μ	DIN EN ISO 12572	≤ 100	≤ 100	≤ 100
Langzeitbeständigkeit		10 años de garantía de rendimiento*		
ETA - 07/0072		Marcado CE desde 2007	Marcado CE desde 2007	Marcado CE desde 2007
Valor sd	DIN EN ISO 12572	$\leq 0,5 \text{ m}$ con 50 mm de ancho (permeable al vapor)		
Tiempo de caducidad		2 años, seco y en el embalaje original		
Temperatura de almacenamiento		$+1^\circ\text{C}$ a $+20^\circ\text{C}$	$+1^\circ\text{C}$ a $+20^\circ\text{C}$	$+1^\circ\text{C}$ a $+20^\circ\text{C}$

ISO-BLOCO 600 MAXIBOND EDITION

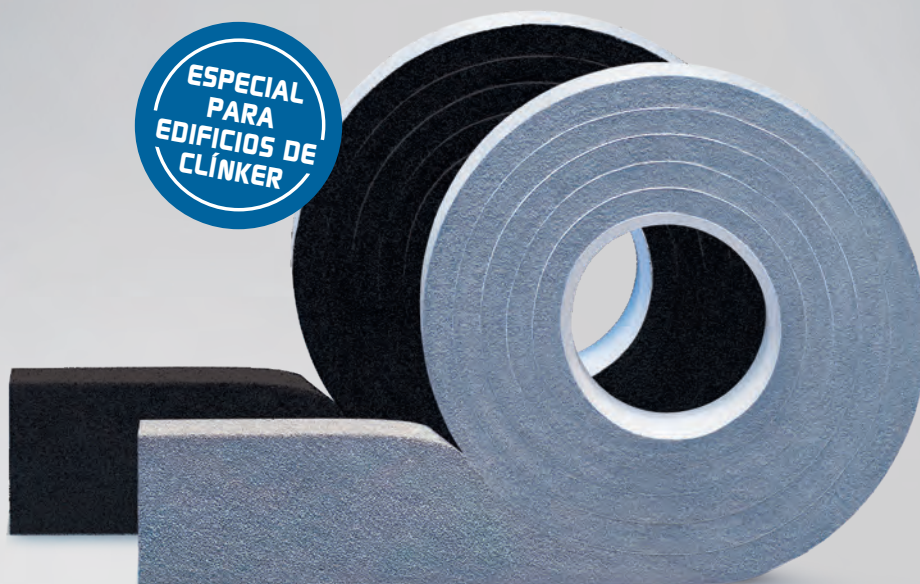

DESCRIPCIÓN DEL PRODUCTO

ISO-BLOCO 600 „MAXIBOND EDITION“ es una cinta de sellado PUR impregnada, que destaca por su gran fuerza adhesiva y excepcional adherencia a superficies difíciles como el clinker y el ladrillo. Su alta elasticidad facilita un encaje perfecto por ambos lados de la junta. Como cinta de sellado de juntas de calidad comprobada, con certificación BG 1, cumple los altos requisitos de la norma DIN 18542, edición 2020. Además de una estanqueidad a la lluvia de más de 600 Pa (equiparable a una fuerza de viento 11), ISO-BLOCO 600 „MAXIBOND EDITION“ ofrece óptimas propiedades de aislamiento térmico y acústico.

APLICACIÓN

Por su estanqueidad a la lluvia torrencial y extraordinaria compatibilidad meteorológica ISO-BLOCO 600 „MAXIBOND EDITION“ es el producto ideal para aplicaciones de sellado profesional, tanto en proyectos de rehabilitación y reforma como en obra nueva. Se aplica principalmente en la instalación de ventanas para el sellado, por ejemplo, de ventanas en mampostería de galce, juntas de construcción en fachadas de ladrillo clinker, construcciones sólidas, metálicas ligeras y construcciones de madera.

VENTAJAS DEL PRODUCTO

- Gran fuerza adhesiva incluso con instalación sobre superficies como el clinker y el ladrillo
- Montaje rápido en cualquier condición meteorológica
- Mayor metraje lineal para una instalación más cómoda y menos juntas
- Cumple los requisitos de la norma DIN 18542 BG 1
- Estanqueidad fiable contra la lluvia torrencial, el viento, el polvo y las salpicaduras de agua
- Seguridad gracias a la amplia gama de aplicación de las juntas
- Abiertas a la difusión de vapor
- Elasticidad permanente, con gran absorción del movimiento continuo
- Pintable con pinturas de dispersión de uso corriente
- Aplicable en todos los sectores de la construcción y tipos de obras
- Calidad constante y estandarizada conforme a DIN
- Cumple con los requisitos de la ley de energía de edificios y los principios de la «guía de instalación» de RAL
- 10 años de garantía de rendimiento*

* Sobre las condiciones del fabricante (disponibles bajo petición).





Ficha técnica	Norma	Clasificación
Descripción del material		Espuma blanda de poliuretano impregnada
Base		Dispersión polimérica ignífuga
Color		negro, gris
Clasificación, según	DIN 18542	BG 1
Clase de material	DIN 4102-1	B1 (ignífugo)
Estanqueidad al aire Aplicación en exteriores ift controlado externamente	DIN EN 12114	$\alpha < 1,0 \text{ m}^3 / [\text{h} \cdot \text{m} \cdot (\text{daPa})^{2/3}]$
Estanqueidad de las fugas a la lluvia torrencial ift controlado externamente	DIN EN 1027	$\geq 600 \text{ Pa}$
Resistencia a los cambios de temperatura	DIN 18542	-30°C a $+90^\circ\text{C}$
Resistencia a la luz y a la intemperie	DIN 18542	Cumple los requisitos
Compatibilidad con los materiales de construcción adyacentes	DIN 18542	Cumple los requisitos
Tolerancia dimensional	DIN 7715 T5 P3	Cumple los requisitos
Conductividad térmica	DIN EN 12667	$\lambda = 0,043 \text{ W/m} \cdot \text{K}$
Valor-sd	DIN EN ISO 12572	$\leq 0,5 \text{ m}$ con 50 mm ancho (abierto a la difusión de vapor)
Tiempo de caducidad		2 años, en lugar seco y en embalaje original
Temperatura de almacenamiento		$+1^\circ\text{C}$ a $+20^\circ\text{C}$

Ancho de la cinta / Aplicaciones	Aplicaciones Ancho de la junta** BG 1	Rollo (metros)	Rollos / Caja	Caja (metros)
15 / 6 – 15 mm	6 – 15 mm	4,3	20	86,0
20 / 9 – 20 mm	9 – 20 mm	6,6	15	99,0
25 / 11 – 25 mm	11 – 25 mm	5,2	12	62,4
35 / 18 – 34 mm	18 – 34 mm	3,3	8	26,4

** En el cálculo de la dimensión correcta de la cinta se tendrán en cuenta el movimiento de los componentes y los cambios de longitud transitorios de las juntas existentes. Dirija sus preguntas sobre los ámbitos de aplicación a: technik@iso-chemie.de

Otras dimensiones a petición.



Ejemplo de montaje: ISO-BLOCO 600 „MAXIBOND EDITION“

ISO-BLOCO 300 PREMIUM EDITION

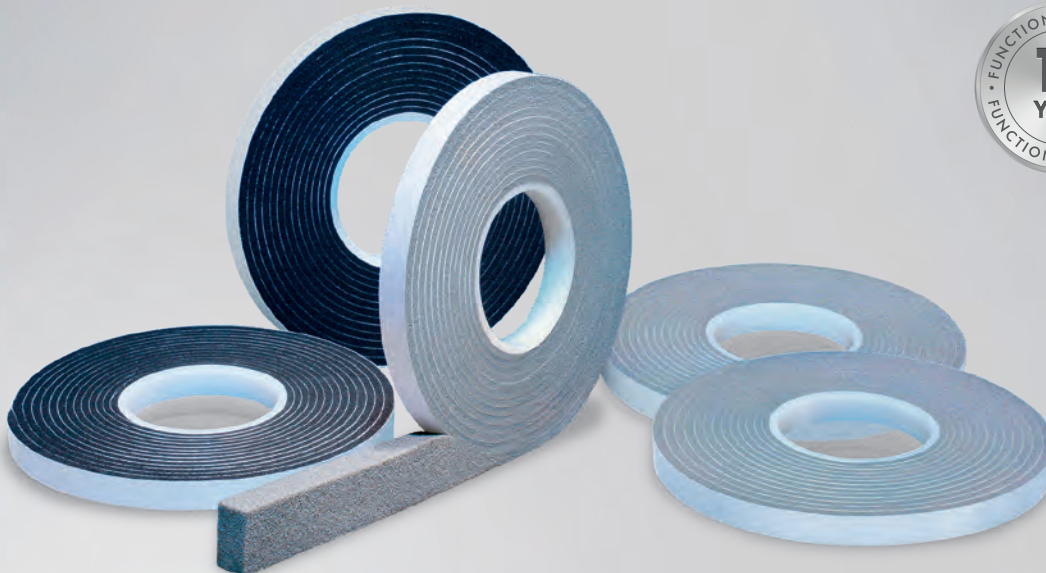

DESCRIPCIÓN DEL PRODUCTO

ISO-BLOCO 300 es una cinta de sellado PUR impregnada con dispersión de polímeros. En estado comprimido, ofrece un excelente sellado contra lluvias torrenciales, viento y polvo. Adecuadamente comprimida ofrece una óptima protección contra la lluvia torrencial hasta 300Pa, lo que equivale a un viento de fuerza 9, aproximadamente. Además, ISO-BLOCO 300 desempeña una función de aislamiento acústico y térmico, con la que satisface las estrictas exigencias de la clasificación BG2 con arreglo a DIN 18542, versión 2020.

APLICACIÓN

ISO-BLOCO 300 se recomienda para el sellado de juntas y láminas de conexión de edificios y de fachadas. Está especialmente indicado para la aplicación en ventanas, construcción metálica, obra maciza, madera y obra seca. Además, ISO-BLOCO 300 puede utilizarse como cinta de ruptura térmica.

VENTAJAS DEL PRODUCTO

- Cumple con los requisitos de DIN 18542 BG 2
- Aislamiento contra lluvia torrencial, viento, polvo y agua a presión
- Permanentemente elástico con ciclo de vida largo
- Permeable al vapor
- Aislamiento acústico y térmico
- Se puede cubrir con pintura de dispersión habitual
- Alta adherencia en la instalación
- Calidad constante, DIN-estandarizada, que son controlados regularmente por instituciones independientes
- Cumple con los requisitos de la ley de energía de edificios y los principios de la «guía de instalación» de RAL
- 10 años de garantía de rendimiento*

* Sobre las condiciones del fabricante (disponibles bajo petición).



Datos técnicos	Norma	Clasificación
Descripción del material		Espuma flexible PUR impregnada
Base		Dispersión de polímeros retardante de ignición
Color		Gris, negro
Clasificación, según	DIN 18542	BG2
Coefficiente de permeabilidad al aire	DIN EN 12114	$\alpha < 1,0 \text{ m}^3 / [\text{h} \cdot \text{m} \cdot (\text{daPa})^n]$
Impermeable a la lluvia torrencial, una sola junta	DIN EN 1027	$\geq 300 \text{ Pa}$
Resistencia a los cambios de temperatura	DIN 18542	-30°C a $+90^\circ\text{C}$
Estabilidad a la intemperie y a la luz UV	DIN 18542	Requisitos cumplidos
Compatibilidad con materiales de construcción adyacentes	DIN 18542	Requisitos cumplidos
Tolerancia dimensional	DIN 7715 T5 P3	Requisitos cumplidos
Clase de material de construcción	DIN 4102	B1 (resistente al fuego)
Conductividad térmica	DIN EN 12667	$\lambda = 0,043 \text{ W} / \text{m} \cdot \text{K}$
Resistencia a la difusión del vapor de agua μ	DIN EN ISO 12572	≤ 100
ETA - 07/0073		Marcado CE desde 2007
Valor sd	DIN EN ISO 12572	$\leq 0,5 \text{ m}$ con 50 mm de ancho (permeable al vapor)
Tiempo de caducidad		1 año, seco y en el embalaje original
Temperatura de almacenamiento		$+1^\circ\text{C}$ a $+20^\circ\text{C}$

Anchura de cinta / área de aplicación	Área de aplicación Ancho de junta*	Caja (metros)
8 / 1 – 2 mm	1 - 2 mm	740,0
10 / 1 – 2 mm		600,0
15 / 1 – 2 mm		400,0
10 / 1 – 4 mm	1 - 4 mm	390,0
15 / 1 – 4 mm		260,0
20 / 1 – 4 mm		195,0
10 / 2 – 6 mm	2 - 6 mm	360,0
15 / 2 – 6 mm		240,0
20 / 2 – 6 mm		180,0
10 / 4 – 9 mm	4 - 9 mm	240,0
15 / 4 – 9 mm		160,0
20 / 4 – 9 mm		120,0
12 / 5 – 12 mm	5 - 12 mm	140,0
15 / 5 – 12 mm		112,0
20 / 5 – 12 mm		84,0
15 / 6 – 15 mm	6 - 15 mm	86,0
20 / 6 – 15 mm		64,5
30 / 6 – 15 mm		43,0
20 / 9 – 20 mm	9 - 20 mm	99,0
25 / 9 – 20 mm		79,2
30 / 9 – 20 mm		66,0
25 / 11 – 25 mm	11 - 25 mm	62,4
30 / 11 – 25 mm		52,0
40 / 11 – 25 mm		36,4

Dimensiones alternativas disponibles bajo pedido.

* El movimiento de elementos estructurales y los cambios de longitud temporales de las juntas deben tenerse en cuenta para dimensionar correctamente la cinta.

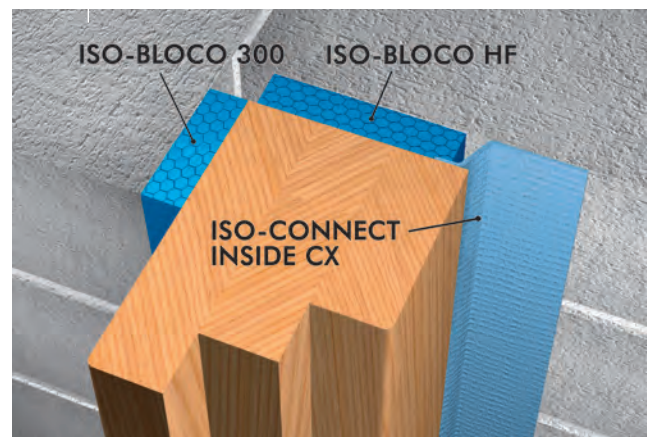

Ejemplo de instalación: SISTEMA DE SELLADO DE VENTANAS ISO³

SERVICIO

- Tamaños estándar disponibles en stock
- Etiqueta privada y etiquetado especial disponibles
- Ancho no estándar disponible bajo petición
- Disponibilidad de colores bajo petición
- Soporte técnico experimentado y competente sobre el terreno y por teléfono

EMBALAJE

Rollo precomprimido con autoadhesivo por una cara (ayuda de instalación)

ISO-BLOCO AIR

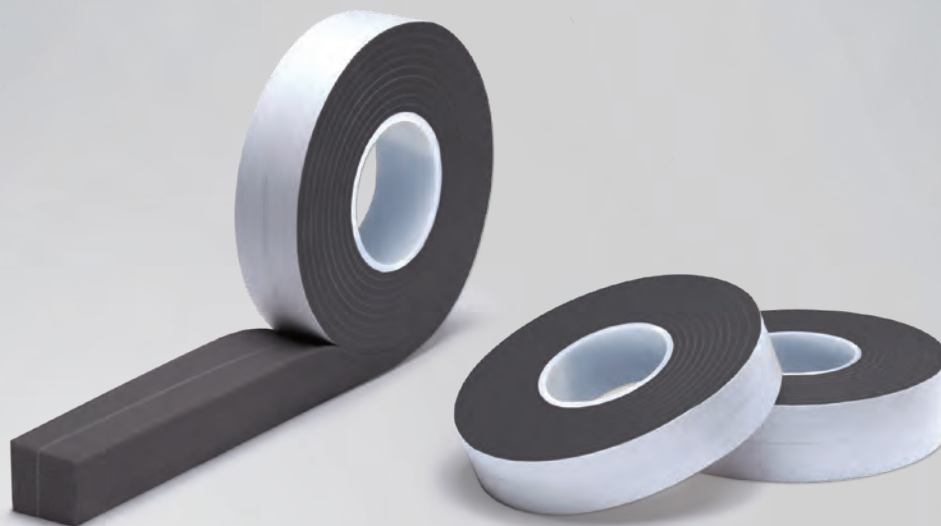

DESCRIPCIÓN DEL PRODUCTO

ISO-BLOCO AIR es una cinta de sellado de juntas absolutamente hermética, precomprimida y autoexpandible. Gracias a su tecnología, ISO-BLOCO AIR cumple los requisitos de la Directiva de construcción de la UE y la GEG para envolventes y juntas de construcción 100% herméticas. El efecto de frenado de la energía en la junta de instalación se ve favorecido por la eficaz construcción en sándwich. Las cifras clave más importantes de ISO-BLOCO AIR son el valor α de $\approx 0,00 \text{ m}^3 / [\text{h} \cdot \text{m} \cdot (\text{daPa})^{2/3}]$, la estanqueidad a la lluvia de más de 750 Pa y el cumplimiento de los requisitos de BG 1 y BGR en una banda.

APLICACIÓN

ISO-BLOCO AIR puede utilizarse tanto en obra nueva como en rehabilitación. Como cinta de sellado de juntas 4.0, cumple los requisitos de los edificios modernos, como los de bajo consumo energético, los pasivos e incluso los de energía cero o de energía plus. Se garantiza el sellado de juntas de funcionamiento permanente en la construcción de edificios. ISO-BLOCO AIR asegura un sellado sencillo, fiable y que ahorra energía entre materiales de construcción minerales, metálicos, de madera y materiales de construcción secos, en el sellado de prefabricados de hormigón, en juntas de mampostería y ventanas o puertas.

VENTAJAS DEL PRODUCTO

- Freno energético gracias a la estanqueidad absoluta
- Impermeable a la lluvia torrencial superior a 750 Pa
- Excelente seguridad gracias a los altos rangos funcionales
- Alta absorción de movimiento continuo
- Sellado de una gran variedad de juntas con sólo dos dimensiones de cinta de 5 – 34 mm
- Cumple con los requisitos de DIN 18542 BG 1 / BGR
- Se puede cubrir con pintura de dispersión habitual
- Se puede pintar con pinturas de dispersión comunes
- Calidad constante, DIN-estandarizada, que son controlados regularmente por instituciones independientes
- Conforme a la EPBD
- Cumple con los requisitos de la ley de energía de edificios y los principios de la «guía de instalación» de RAL
- 10 años de garantía de rendimiento*

* Sobre las condiciones del fabricante (disponible bajo petición).

EMBALAJE

Rollo precomprimido con autoadhesivo por una cara (ayuda de instalación) Rollo, longitud: 6 m



Datos técnicos	Norma	Clasificación
Descripción del material		Espuma flexible PUR impregnada con tecnología híbrida
Base		Dispersión de polímeros retardante de ignición
Color		antracita
Clasificación, según	DIN 18542	BG 1 y BGR
Coefficiente de permeabilidad al aire (exterior BG 1)	DIN EN 12114	$\alpha < 0,0\text{m}^3/[\text{h}\cdot\text{m}\cdot(\text{daPa})^{2/3}]$
Coefficiente de permeabilidad al aire (interior BG R)	DIN EN 12114	$\alpha < 0,0\text{m}^3/[\text{h}\cdot\text{m}\cdot(\text{daPa})^{2/3}]$
Impermeable a la lluvia torrencial, una sola junta	DIN EN 1027	$\geq 750\text{Pa}$
Impermeable a la lluvia torrencial, intersección de junta	DIN EN 1027	$\geq 750\text{Pa}$
Resistencia a los cambios de temperatura	DIN 18542	-30°C a $+90^\circ\text{C}$
Estabilidad a la intemperie y a la luz UV	DIN 18542	Requisitos cumplidos
Compatibilidad con materiales de construcción adyacentes	DIN 18542	Requisitos cumplidos
Tolerancia dimensional	DIN 7715 T5 P3	Requisitos cumplidos
Clase de material de construcción	DIN 4102	B1 (resistente al fuego)
Conductividad térmica	DIN EN 12667	$\lambda = 0,048\text{ W/m}\cdot\text{K}$
Tiempo de caducidad		1 año, seco y en el embalaje original
Temperatura de almacenamiento		$+1^\circ\text{C}$ a $+20^\circ\text{C}$



Ejemplo de instalación: ISO-BLOCO AIR



Ejemplo de instalación: ISO-BLOCO AIR

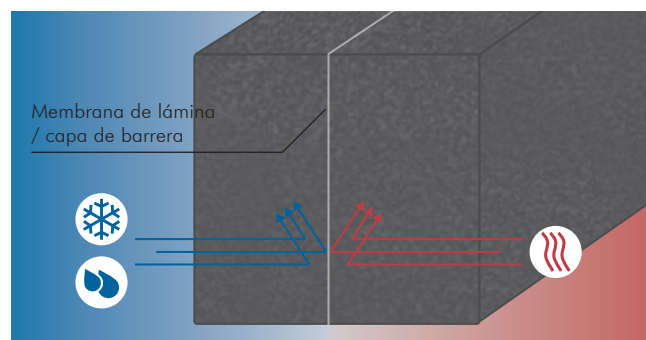

Estructura funcional de 3 niveles (representación esquemática)

Anchura de cinta / área de aplicación	Área de aplicación Ancho de junta*	Caja (metros)
20 / 5 – 17 mm	5 – 17 mm	78
35 / 10 – 34 mm	10 – 34 mm	48

Dimensiones alternativas disponibles bajo pedido.

* El movimiento de elementos estructurales y los cambios de longitud temporales de las juntas deben tenerse en cuenta para dimensionar correctamente la cinta.

ISO-BLOCO XTHERM

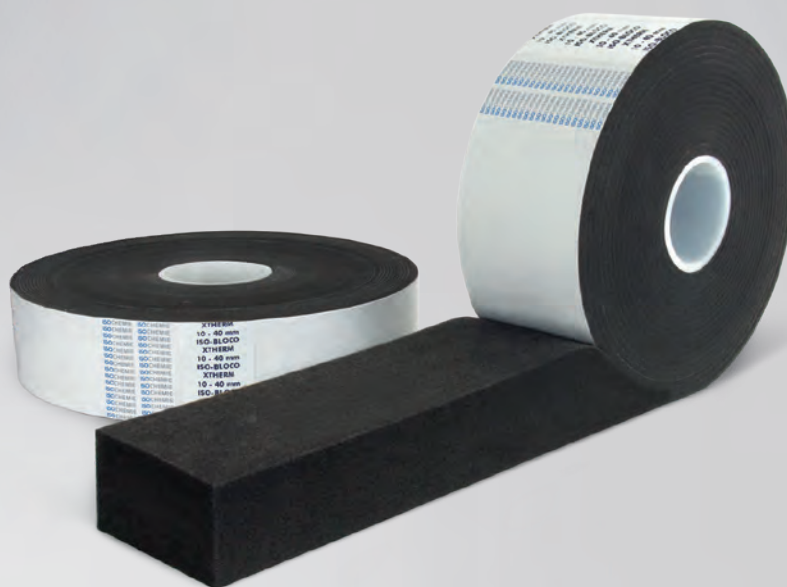

DESCRIPCIÓN DEL PRODUCTO

ISO-BLOCO XTHERM es una cinta polivalente con Tecnología microtérmica, especialmente desarrollada para el aislamiento térmico con intemperie indirecta. Es especialmente adecuado para la instalación de elementos de construcción con marcos de mayor profundidad, las puertas delanteras y puertas correderas elevables. Al mismo tiempo, tiene excelentes propiedades de aislamiento térmico (efecto microtérmico) en toda la profundidad de construcción. Debido a la gran adaptabilidad ISO-BLOCO XTHERM tiene muy buenos valores de aislamiento acústico.

ISO-BLOCO XTHERM tiene las propiedades de un sellado abierto a la difusión de vapor, lo que asegura que la junta se seque.

APLICACIÓN

- Construcción de ventanas: ISO-BLOCO XTHERM está diseñado para que sea sencillo y ahorre tiempo. En el nivel funcional de las ventanas y conexiones de ventanas y puertas. La cinta de sellado es especialmente adecuado para su uso en puertas correderas y elevables.
- Construcción de fachadas: ISO-BLOCO XTHERM puede utilizarse en la fachada. Como conexión de encofrado o como soporte de elementos de hormigón in situ.
- Construcción en seco/construcción en madera: en la construcción interior es adecuado para el desacoplamiento, por ejemplo, para suelos elevados o para el uso en tabiques ligeros.

VENTAJAS DEL PRODUCTO

- Baja conductividad térmica debido a la Tecnología microtérmica
- Sellado de las más variadas juntas una sola dimensión de la cinta
- Instalación sencilla y segura en un solo paso
- Gran ahorro de costes al reducir el tiempo de instalación
- Instalación en cualquier condición climática
- Aislamiento acústico y térmico
- Alta absorción de movimiento continuo
- Apto para puertas correderas y elevables
- Baja presión de la cinta en la junta, carga de presión reducida para puertas correderas y elevables en la zona del dintel
- 10 años de garantía de rendimiento*

* Sobre las condiciones del fabricante (disponibles bajo petición).

- Cubiertas: ISO-BLOCO XTHERM es adecuado para desacoplar y sellar correas de cubierta y ventanas de techo.

EMBALAJE

Rollo precomprimido con autoadhesivo por una cara





Datos técnicos	Norma	Clasificación
Descripción del material		Espuma flexible PUR impregnada
Base		Dispersión de polímeros retardante de ignición
Color		Negro
Coefficiente de permeabilidad al aire	DIN EN 12114	$\alpha < 1,0\text{m}^3 / [\text{h} \cdot \text{m} \cdot (\text{daPa})^0]$
Impermeable a la lluvia torrencial	DIN EN 1027	$\geq 300\text{Pa}$
Resistencia a los cambios de temperatura	DIN 18542	-30°C a $+80^\circ\text{C}$
Estabilidad a la intemperie y a la luz UV	DIN 18542	Requisitos cumplidos
Compatibilidad con materiales de construcción adyacentes	DIN 18542	Requisitos cumplidos
Tolerancia dimensional	DIN 7715 T5 P3	Requisitos cumplidos
Comportamiento contra el fuego	DIN EN 13501	Clase E
Resistencia a la difusión del vapor de agua μ	DIN EN ISO 12572	≤ 100
Conductividad térmica	DIN EN 12667	$\lambda_{10,\text{tr}} \leq 0,0375\text{W} / \text{m} \cdot \text{K}$
Gradiente de presión de vapor		Permite la difusión
Aislamiento acústico		Hasta 62 dB*
Tiempo de caducidad		12 meses, seco y en su envase original
Temperatura de almacenamiento		$+1^\circ\text{C}$ a $+20^\circ\text{C}$

* Montaje de prueba con ISO-TOP ACRYLSEAL F.

Área de aplicación** Ancho de junta (como cinta de relleno)	Área de aplicación** Ancho de junta (impermeable a la lluvia torrencial 300Pa)	longitud de rollo (metros)	Anchura de cinta (mm) / Contenido de la caja (metros)											
			32	42	52	62	72	82	92	102	112	122	162	192
4 – 16mm	4 – 12mm	30	360	270	210	180	150	120	120	90	90	90	60	60
6 – 24mm	6 – 18mm	20	240	180	140	120	100	80	80	60	60	60	40	40
8 – 32mm	8 – 24mm	15	180	135	150	90	75	60	60	45	45	45	30	30
10 – 40mm	10 – 30mm	12		108	84	72	60	48	48	36	36	36	24	24
15 – 60mm	15 – 45mm	8				48	40	32	32	24	24	24	16	16

Adecuado para profundidades de junta de 35–200 mm. Dimensiones alternativas disponibles bajo pedido.

** El movimiento de elementos estructurales y los cambios de longitud temporales de las juntas deben tenerse en cuenta para dimensionar correctamente la cinta.

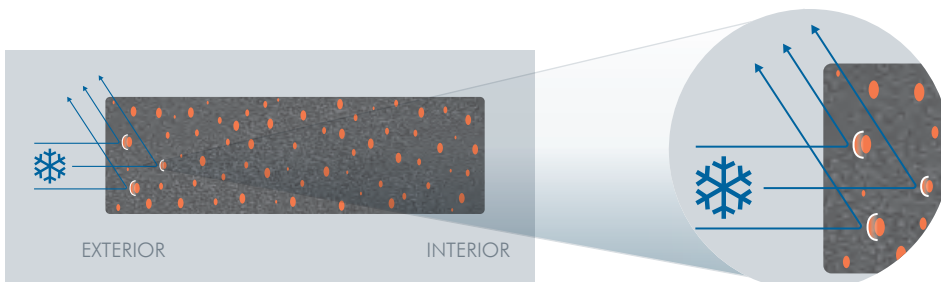

ISO-BLOCO XTHERM con tecnología microtérmica

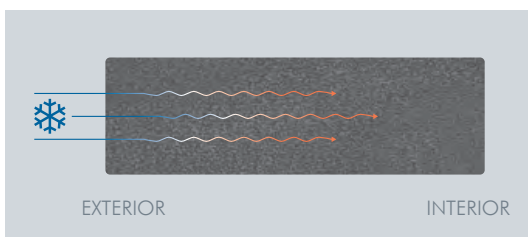

Cinta de sellado sin tecnología microtérmica

ISO-MEMBRA SX

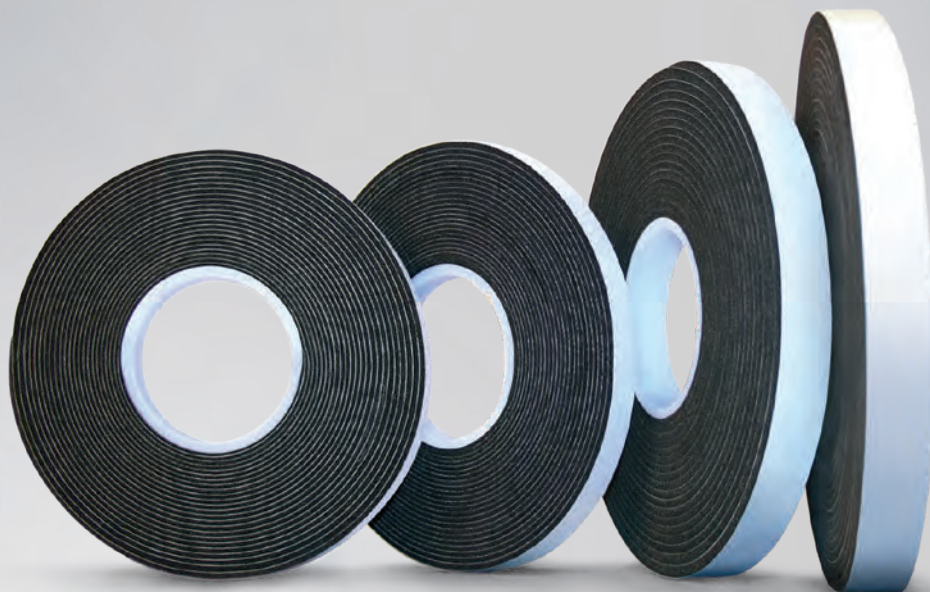

DESCRIPCIÓN DEL PRODUCTO

ISO-MEMBRA SX es una cinta de sellado especial a base de espuma flexible PUR, diseñada para el sellado fiable de las juntas de movimiento con grandes tolerancias de junta y un sellado fiable interno y externo en cabañas de troncos. Cumple los requisitos de la ley energética de edificios GEG y las normas técnicas del IFBS para la construcción metálica ligera. Funciona como una membrana de sellado altamente eficiente, que permite sellar juntas de hasta 18mm con sólo 2 medidas de cinta: El sistema integrado de membrana garantiza un sellado mejorado frente a la lluvia torrencial y, al mismo tiempo, permite eliminar la humedad capturada en la construcción para evitar daños de condensación.

APLICACIÓN

ISO-MEMBRA SX resulta excelente para el sellado de juntas en los siguientes campos:

- Chapas metálicas trapezoidales, sándwich y estructuras metálicas
- Madera, tablonés, obra maciza y construcciones prefabricadas
- Sistemas de aislamiento térmico (SATE)

Además, está indicada para el sellado de juntas de conexión de ventanas a la obra en construcciones nuevas y rehabilitación y en cabañas de troncos.

* Sobre las condiciones del fabricante (disponibles bajo petición).

VENTAJAS DEL PRODUCTO

- Cumple con los requisitos de la norma DIN 18542 BG 1 y BGR para grandes tolerancias de junta
- Impermeable a la lluvia torrencial superior a 600Pa
- Sistema de membrana integrado para un mejor sellado
- Alta absorción de movimiento continuo
- Permeable al vapor y resistente a la intemperie
- Adecuado para la construcción de casas pasivas
- Aislamiento térmico y acústico
- Externamente supervisado por ift Rosenheim
- Conforme a la EPBD y cumple con los requisitos de la «guía de instalación» de RAL
- 10 años de garantía de rendimiento*

ACABADOS

- Acabado A: autoadhesivo por una sola cara, como ayuda de instalación
- Acabado B: sin autoadhesivo (ejecución de obras de cabañas de troncos)

EMBALAJE

Rollo precomprimido con autoadhesivo por una cara (ayuda de instalación)



Datos técnicos	Norma	Clasificación
Color		Antracita
Clasificación, según	DIN 18542	BG1 y BGR
Clase de material de construcción	DIN 4102	B1 (resistente al fuego)
Coefficiente de permeabilidad al aire	DIN EN 12114	$\alpha < 0,1 \text{ m}^3 / [\text{h} \cdot \text{m} \cdot (\text{daPa})^0]$
Impermeable a la lluvia torrencial, una sola junta	DIN EN 1027	$\geq 600 \text{ Pa}$
Impermeable a la lluvia torrencial, intersección de junta	DIN EN 1027	$\geq 600 \text{ Pa}$
Conductividad térmica	DIN EN 12667	$\lambda = 0,041 \text{ W/m} \cdot \text{K}$
Resistencia a la difusión del vapor de agua μ	DIN 12572	≤ 100
Resistencia a los cambios de temperatura	DIN 18542	-30°C a +90°C
Resistencia a la temperatura		-40°C a +100°C
Estabilidad a la intemperie y a la luz UV	DIN 18542	Requisitos cumplidos
Compatibilidad con materiales de construcción adyacentes	DIN 18542	Requisitos cumplidos
Tolerancia dimensional	DIN 7715 T5 P3	Requisitos cumplidos
ETA - 08/0249		Marcado CE desde 2008
Tiempo de caducidad		1 año, seco y en el embalaje original
Temperatura de almacenamiento		+1°C a +20°C



Principio de funcionamiento de la membrana de sellado

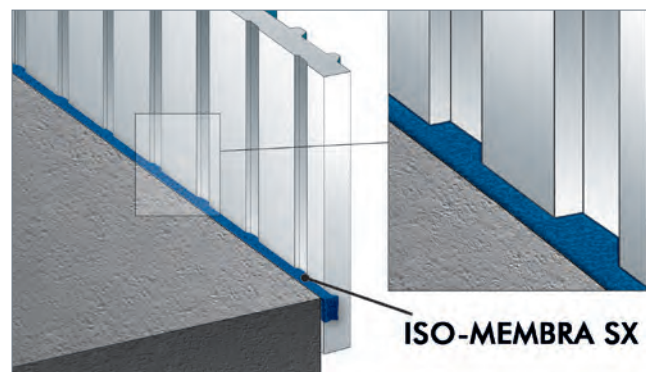

Ejemplo de instalación: Elemento sándwich



APLICACIÓN EN CONSTRUCCIONES METÁLICAS

Anchura de cinta / área de aplicación	Área de aplicación Ancho de junta*	Caja (metros)
15 / 1 – 4 mm	1 - 4 mm	400,0
15 / 2 – 6 mm	2 - 6 mm	360,0
15 / 3 – 9 mm	3 - 9 mm	240,0
15 / 5 – 12 mm	5 - 12 mm	180,0
20 / 6 – 18 mm	6 - 18 mm	84,0

* El movimiento de elementos estructurales y los cambios de longitud temporales de las juntas deben tenerse en cuenta para dimensionar correctamente la cinta.



APLICACIÓN EN CABAÑAS DE TRONCOS**

Anchura de cinta / área de aplicación	Área de aplicación Ancho de junta	Caja (metros)
70 / 1 – 4 mm	1 - 4 mm	80,0
80 / 2 – 6 mm	2 - 6 mm	54,0
90 / 3 – 9 mm	3 - 9 mm	30,0

** ISO-MEMBRA SX Acabado B sin protección contra extrusión, sin autoadhesivo.

SERVICIO

- Rápido servicio de entrega desde el almacén
- Asesoramiento competente en aplicaciones técnicas

ISO-BLOCO HYBRATEC

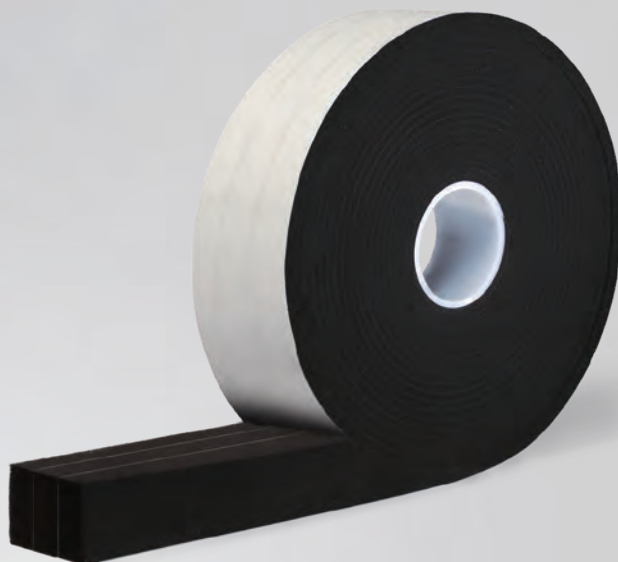

DESCRIPCIÓN DEL PRODUCTO

ISO-BLOCO HYBRATEC es una cinta multifunción 4.0 equipada con tecnología híbrida. La nueva tecnología híbrida fusiona la elevada hermeticidad al aire y a la lluvia torrencial de la tecnología de bandas con la fiable flexibilidad y capacidad de absorción de movimientos de bandas multifunciones MF 1 (BG 1 y BGR) de alta calidad, verificadas y certificadas. Con un valor α de $0,00 \text{ m}^3 / [\text{h} \cdot \text{m} \cdot (\text{daPa})^{2/3}]$, la cinta precomprimida es 100% hermética en espacios interiores e impide con ello las pérdidas de calor por convección. Debido a la integración de varias capas de bloqueo, ISO-BLOCO HYBRATEC cumple con el principio «más hermético por dentro que por fuera».

APLICACIÓN

ISO-BLOCO HYBRATEC es la cinta multifunción que cumple al 100% con los requisitos de edificios ultramodernos en cuanto a eficiencia energética y fiabilidad. Ofrece una hermeticidad absoluta y el máximo aislamiento térmico, ambos estipulados con carácter obligatorio para casas pasivas y edificios de energía cero, así como una elevada hermeticidad contra la lluvia torrencial adaptada a las variaciones climatológicas y la capacidad de alta absorción de movimiento continuo a largo plazo. Con ISO-BLOCO HYBRATEC ya está a su disposición la cinta multifunción 4.0 adecuada.

VENTAJAS DEL PRODUCTO

- Tecnología híbrida mediante capas de láminas
- Sellado de las más variadas juntas con una dimensión de cinta de 6 – 40 mm
- Absolutamente hermética gracias a varias capas de bloqueo
- Doble seguridad mediante tecnología híbrida
- Sin flujo de aire caliente del interior al exterior
- Máximo ahorro energético
- Impermeable a la lluvia torrencial superior a 1.050 Pa
- Cumple con el principio «más hermético por dentro que por fuera» gracias a varias capas de bloqueo
- Excelente transmisión de la humedad
- Alto efecto de secado y alta fiabilidad funcional gracias a su notable capacidad de expansión
- Componente Certificado Passive House
- Conforme a la EPBD
- Cumple con los requisitos de la ley de energía de edificios y la instalación de calidad garantizada RAL
- Cumple con los requisitos de la norma UNE 85219:2023 de colocación de ventanas en obra
- 10 años de garantía de rendimiento*

* Sobre las condiciones del fabricante (disponibles bajo petición).





Datos técnicos	Norma	Clasificación
Descripción del material		Espuma flexible PUR impregnada con tecnología híbrida
Color		Negro
Impermeable a la lluvia torrencial, una sola junta	DIN EN 1027	$\geq 1.050\text{Pa}$
Resistencia a los cambios de temperatura	DIN 18542	-30°C a $+80^{\circ}\text{C}$
Clasificación, según	DIN 18542-2020	MF 1 (BG 1 / BGR)
Coefficiente de permeabilidad al aire	DIN EN 12114	$\alpha < 0,00\text{m}^3 / [\text{h} \cdot \text{m} \cdot (\text{daPa})^{2/3}]$
Compatibilidad con materiales de construcción adyacentes	DIN 18542	Requisitos cumplidos
Tolerancia dimensional	DIN 7715 TP P3	Requisitos cumplidos
Clase de material de construcción	DIN 4102	B1 (resistente al fuego)
Conductividad térmica	DIN EN 12667	$\lambda_{10,\text{tr}} \leq 0,048\text{W} / \text{m} \cdot \text{K}$
Valor U: profundidad de construcción de la ventana 60 mm / 70 mm / 80 mm	DIN 4108-3	$U = 0,8\text{W} / (\text{m}^2 \cdot \text{K}) / 0,7\text{W} / (\text{m}^2 \cdot \text{K}) / 0,6\text{W} / (\text{m}^2 \cdot \text{K})$
Aislamiento acústico		Hasta 60 dB
Regulación de la humedad	DIN 4108-3 DIN EN ISO 10077-2	Secado constante mediante tecnología híbrida
Tiempo de caducidad		1 año, seco y en el embalaje original
Temperatura de almacenamiento		$+1^{\circ}\text{C}$ a $+20^{\circ}\text{C}$

Anchura de cinta	Área de aplicación Ancho de junta*		
	S	M	XL
30 mm	3 – 14 mm	4 – 20 mm	6 – 40 mm
40 mm	3 – 14 mm	4 – 20 mm	6 – 40 mm
55 mm	3 – 14 mm	4 – 20 mm	6 – 40 mm
65 mm	3 – 14 mm	4 – 20 mm	6 – 40 mm
70 mm	3 – 14 mm	4 – 20 mm	6 – 40 mm
75 mm	3 – 14 mm	4 – 20 mm	6 – 40 mm
80 mm	3 – 14 mm	4 – 20 mm	6 – 40 mm
85 mm	3 – 14 mm	4 – 20 mm	6 – 40 mm
95 mm	3 – 14 mm	4 – 20 mm	6 – 40 mm
105 mm	3 – 14 mm	4 – 20 mm	6 – 40 mm

* El movimiento de elementos estructurales y los cambios de longitud temporales de las juntas deben tenerse en cuenta para dimensionar correctamente la cinta.



Ejemplo de instalación: ISO-BLOCO HYBRATEC

EMBALAJE

Rollo precomprimido con autoadhesivo por una cara (ayuda de instalación).

ACCESORIOS

ISO-TOP FLEX-ADHESIVE XP para el pegado de las terminaciones de la cinta

ISO-BLOCO MULTITEC



DESCRIPCIÓN DEL PRODUCTO

ISO-BLOCO MULTITEC es una cinta multifuncional precomprimida probada MF 1 con tecnología híbrida para estanqueidad al aire, hermética, a prueba de lluvia torrencial y aislante térmico de 3 niveles sellado de ventanas, puertas y otras juntas de conexión. La combinación híbrida de espuma flexible impregnada y una capa de membrana de película hermética y reguladora de la humedad permite un sellado de juntas seguro y económico según el principio «más hermético por dentro que por fuera». Incluso en caso de cambios climáticos extremos, ISO-BLOCO MULTITEC ofrece un alto nivel de compensación de los movimientos de los componentes del edificio gracias a su capacidad permanente de absorción de movimientos y evita de forma fiable la pérdida de calor por convección.

APLICACIÓN

ISO-BLOCO MULTITEC es la evolución híbrida de las cintas multifuncionales convencionales con una capa de barrera de película interna y es ideal para el sellado de juntas energéticamente eficiente en la instalación de ventanas o puertas y para el sellado en la instalación de ventanas o puertas, así como para el sellado de edificios y elementos modulares. ISO-BLOCO MULTITEC es adecuado para su uso en nueva construcción y renovación, directamente sobre la estructura del edificio, en combinación con marcos de instalación y para la instalación previa en el nivel de aislamiento. Ofrece para todo tipo de edificios estanqueidad al aire y el máximo aislamiento térmico (p.ej. casas eficientes ECCN, casas pasivas y casas plusenergéticas).

VENTAJAS DEL PRODUCTO

- Estanqueidad de 3 niveles probada MF 1
- Estanqueidad mejorada gracias a la membrana de lámina interior
- Sellado económico de las juntas de los componentes del edificio
- Optimización de los costes de almacenamiento gracias al rango de aplicación de juntas
- Ahorro de energía gracias al elevado aislamiento térmico y estanqueidad al aire
- Clima saludable gracias a la optimización del factor f_{RSi}
- Resistente a la intemperie sin medidas adicionales (MF 1)
- Etiquetado claro de la calidad de la cinta y dimensiones
- Conforme a la EPBD
- Cumple con los requisitos de la ley de energía de edificios y los principios de la «guía de instalación» de RAL
- 10 años de garantía de rendimiento*

* Sobre las condiciones del fabricante (disponible bajo petición)

EMBALAJE

Rollos, Rollo longitud: 30m (medida S), 20m (medida M), 12m (medida L)



Datos técnicos	Norma	Clasificación
Descripción del material		Espuma flexible PUR impregnada con tecnología híbrida
Color		antracita
Impermeable a la lluvia torrencial	DIN EN 1027	$\geq 600\text{Pa}$
Resistencia a los cambios de temperatura	DIN 18542	-30°C a $+80^\circ\text{C}$
Clasificación, según	DIN 18542-2020	MF 1
Coefficiente de permeabilidad al aire	DIN EN 12114	$\alpha < 0,05 \text{ m}^3 / [\text{h} \cdot \text{m} \cdot (\text{daPa})^{2/3}]$
Protección del nivel funcional	DIN 18542	Requisitos cumplidos
Compatibilidad con materiales de construcción adyacentes	DIN 18542	Requisitos cumplidos
Tolerancia dimensional	DIN 7715 TP P3	Requisitos cumplidos
Clase de material de construcción	DIN 4102	B1 (resistente al fuego)
Conductividad térmica	DIN EN 12667	$\lambda_{10, \text{tr}} \leq 0,049 \text{ W} / \text{m} \cdot \text{K}$
Valor U: profundidad de construcción de la ventana 65 mm / 70 mm / 75 mm	DIN 4108-3	$U = 0,8 \text{ W} / (\text{m}^2 \cdot \text{K}) / 0,7 \text{ W} / (\text{m}^2 \cdot \text{K}) / 0,65 \text{ W} / (\text{m}^2 \cdot \text{K})$
Aislamiento acústico		Hasta 54 dB
Regulación de la humedad	DIN 4108-3 DIN EN ISO 10077-2	Secado constante mediante tecnología híbrida
Tiempo de caducidad		1 año, seco y en el embalaje original
Temperatura de almacenamiento		$+1^\circ\text{C}$ a $+20^\circ\text{C}$

Anchura de cinta	Área de aplicación Ancho de junta*		
	S	M	L
MF 1			
ISO-BLOCO MULTITEC			
60 mm	4 – 10 mm	6 – 20 mm	10 – 30 mm
64 mm	4 – 10 mm	6 – 20 mm	10 – 30 mm
70 mm	4 – 10 mm	6 – 20 mm	10 – 30 mm
74 mm	4 – 10 mm	6 – 20 mm	10 – 30 mm
80 mm	4 – 10 mm	6 – 20 mm	10 – 30 mm
84 mm	4 – 10 mm	6 – 20 mm	10 – 30 mm
90 mm	4 – 10 mm	6 – 20 mm	10 – 30 mm
94 mm	4 – 10 mm	6 – 20 mm	10 – 30 mm
100 mm	4 – 10 mm	6 – 20 mm	10 – 30 mm
104 mm	4 – 10 mm	6 – 20 mm	10 – 30 mm
ISO-BLOCO MULTITEC SBA			
30 mm		6 – 20 mm	
35 mm		6 – 20 mm	

* El movimiento de elementos estructurales y los cambios de longitud temporales de las juntas deben tenerse en cuenta para dimensionar correctamente la cinta.

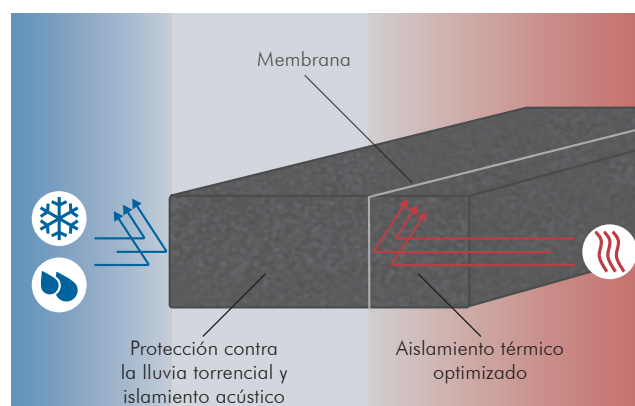

Estructura funcional de 3 niveles (representación esquemática)

ACCESORIOS

ISO-TOP FLEX-ADHESIVE XP para el pegado de las terminaciones de la cinta

ISO-BLOCO MULTITEC

TIMBER EDITION



DESCRIPCIÓN DEL PRODUCTO

ISO-BLOCO MULTITEC „TIMBER EDITION“ es una cinta multifuncional precomprimida con tecnología híbrida para estanqueidad al aire, hermética, a prueba de lluvia torrencial y aislante térmico de 3 niveles sellado de ventanas, puertas y otras juntas de conexión. La combinación híbrida de espuma flexible y una capa de membrana de película hermética y reguladora de la humedad permite un sellado de juntas seguro y económico con una profundidad de penetración de agua reducida gracias a una membrana de barrera. Diseñado específicamente para las juntas estrechas en la construcción prefabricada de madera la dimensión de construcción de la membrana ISO-BLOCO MULTITEC „TIMBER EDITION“ deja espacio suficiente para la instalación teniendo en cuenta la especial rentabilidad.

APLICACIÓN

ISO-BLOCO MULTITEC „TIMBER EDITION“ es la evolución híbrida de las cintas multifuncionales convencionales con una capa de barrera de película interna y es ideal para su uso en juntas para el sellado de juntas en construcciones prefabricadas de madera, en casas prefabricadas en la construcción de esqueletos, para la ampliación de espacios en tejados a dos aguas y buhardillas y para hacer herméticas las casas de troncos. La producción flexible de anchos y el dimensionamiento del grosor adecuadamente coordinado cumple con los requisitos especiales de la construcción en madera y ofrece soluciones óptimas. Además la cinta cumple con todos los requisitos normativos de la estanqueidad al aire y también mantiene seca la zona de conexión y protege la estructura del edificio.

VENTAJAS DEL PRODUCTO

- Perfectamente adaptado a los requisitos de la construcción en madera
- Estanqueidad mejorada gracias a la membrana de lámina interior
- Garantiza zonas de conexión secas
- Gama de funciones de unión adecuadamente adaptada
- Supera los requisitos normativos de estanqueidad al aire
- Ajuste individual de la anchura
- Gran adaptabilidad para juntas entre planchas de bloques
- Resistente a la intemperie sin medidas adicionales (MF 1)
- Reduce la profundidad de penetración del agua
- Conforme a la EPBD
- Cumple con los requisitos de la ley de energía de edificios y los principios de la «guía de instalación» de RAL
- 10 años de garantía de rendimiento*

* Sobre las condiciones del fabricante (disponible bajo petición)

ACCESORIOS

ISO-TOP FLEX-ADHESIVE XP para el pegado de las terminaciones de la cinta



Datos técnicos	Norma	Clasificación
Descripción del material		Espuma flexible PUR impregnada con tecnología híbrida
Color		antracita
Impermeable a la lluvia torrencial	DIN EN 1027	$\geq 600\text{Pa}$
Resistencia a los cambios de temperatura	DIN 18542	-30°C a $+80^\circ\text{C}$
Clasificación, según	DIN 18542-2020	MF 1
Coefficiente de permeabilidad al aire	DIN EN 12114	$\alpha < 0,05\text{ m}^3 / [\text{h} \cdot \text{m} \cdot (\text{daPa})^{2/3}]$
Protección del nivel funcional	DIN 18542	Requisitos cumplidos
Compatibilidad con materiales de construcción adyacentes	DIN 18542	Requisitos cumplidos
Tolerancia dimensional	DIN 7715 TP P3	Requisitos cumplidos
Clase de material de construcción	DIN 4102	B1 (resistente al fuego)
Conductividad térmica	DIN EN 12667	$\lambda_{10,\text{tr}} \leq 0,049\text{ W/m}\cdot\text{K}$
Valor U: profundidad de construcción de la ventana 65 mm / 70 mm / 75 mm	DIN 4108-3	$U = 0,8\text{ W}/(\text{m}^2\cdot\text{K}) / 0,7\text{ W}/(\text{m}^2\cdot\text{K}) / 0,65\text{ W}/(\text{m}^2\cdot\text{K})$
Aislamiento acústico		Hasta 54 dB
Regulación de la humedad	DIN 4108-3 DIN EN ISO 10077-2	Secado constante mediante tecnología híbrida
Tiempo de caducidad		1 año, seco y en el embalaje original
Temperatura de almacenamiento		$+1^\circ\text{C}$ a $+20^\circ\text{C}$

Anchura de cinta / área de aplicación	Área de aplicación Ancho de junta*	Caja (metros)
60 mm	4 – 10 mm	180
64 mm	4 – 10 mm	180
70 mm	4 – 10 mm	150
74 mm	4 – 10 mm	150
80 mm	4 – 10 mm	150
84 mm	4 – 10 mm	120
90 mm	4 – 10 mm	120
94 mm	4 – 10 mm	120
100 mm	4 – 10 mm	120
104 mm	4 – 10 mm	90
114 mm	4 – 10 mm	90
124 mm	4 – 10 mm	90
134 mm	4 – 10 mm	90
144 mm	4 – 10 mm	60
154 mm	4 – 10 mm	60
164 mm	4 – 10 mm	60
174 mm	4 – 10 mm	60
184 mm	4 – 10 mm	60
194 mm	4 – 10 mm	60

* El movimiento de elementos estructurales y los cambios de longitud temporales de las juntas deben tenerse en cuenta para dimensionar correctamente la cinta.

EMBALAJE

Rollos, Rollo longitud: 30 m



ISO-BLOCO ONE

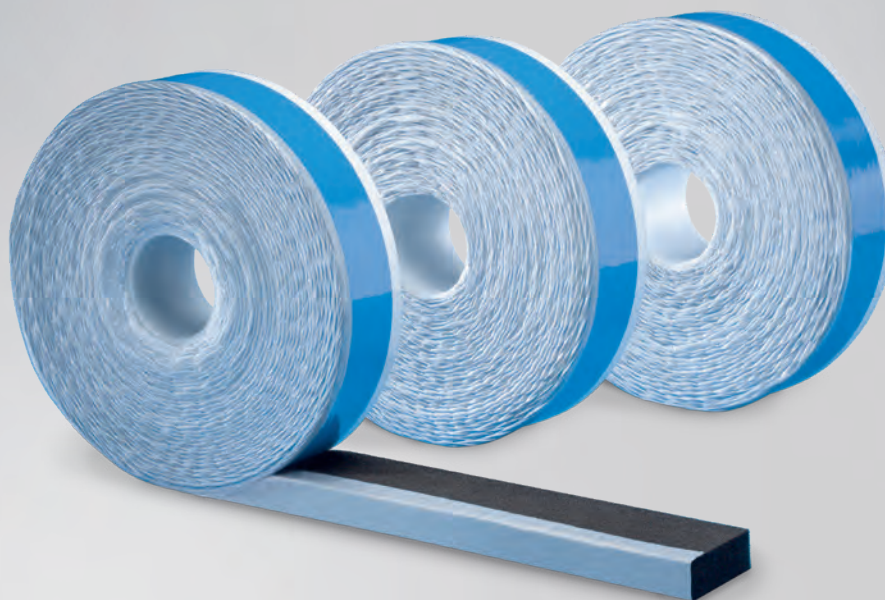

DESCRIPCIÓN DEL PRODUCTO

ISO-BLOCO ONE es una cinta especial de sellado de juntas multifuncional con excelentes prestaciones. Con un valor α de $0,00 \text{ m}^3 / [\text{h} \cdot \text{m} \cdot (\text{daPa})^{2/3}]$, la cinta precomprimida es hermética en el interior al 100%, con lo que contribuye a disminuir la pérdida de calor por convección. Además, posee un magnífico gradiente de difusión del vapor de dentro a fuera (40:1), lo que permite transmitir eficazmente la humedad hacia el exterior y facilitar así el secado rápido de la junta.

APLICACIÓN

ISO-BLOCO ONE es una cinta polivalente que unifica en un solo producto todas las exigencias de montaje con instalación al GEG y al RAL. Por lo tanto, resulta especialmente indicada para un sellado seguro, sencillo y rápido de uniones de ventanas y puertas. Esta cinta de sellado inteligente funciona conforme al principio de tres niveles. En el exterior, con más de 750Pa, asegura una alta resistencia a las lluvias torrenciales; en la zona intermedia proporciona un perfecto aislamiento térmico y acústico, y en el interior es absolutamente hermético y una perfecta barrera de vapor.

SERVICIO

- Tamaños estándar disponibles en stock
- Soporte técnico experimentado y competente sobre el terreno y por teléfono

VENTAJAS DEL PRODUCTO

- Sellado en 3 niveles con un solo producto
- Impermeable a la lluvia torrencial superior a 750 Pa
- Excelente transmisión de la humedad hacia el exterior
- Sellado de las más variadas juntas con unas pocas medidas de cinta
- Alta fiabilidad funcional gracias a su capacidad de expansión
- Reduce la pérdida de calor por convección
- Sellado rápido y seguro de las ventanas con una instalación en un solo paso
- Gran ahorro de costes al abreviar el tiempo de instalación
- Componente Certificado Passive House
- Instalación en condiciones climáticas adversas
- Conforme a la EPBD
- Cumple con los requisitos de la ley de energía de edificios y la instalación de calidad garantizada RAL
- Cumple con los requisitos de la norma UNE 85219:2023 de colocación de ventanas en obra
- 10 años de garantía de rendimiento*

* Sobre las condiciones del fabricante (disponibles bajo petición).





Datos técnicos	Norma	Clasificación
Descripción del material		Espuma flexible PUR impregnada con lámina especial
Color		Negro
Impermeable a la lluvia torrencial, una sola junta	DIN EN 1027	≥ 750 Pa
Impermeable a la lluvia torrencial, intersección de junta	DIN EN 1027	MF 1
Resistencia a los cambios de temperatura	DIN 18542	-30°C a $+80^{\circ}\text{C}$
Clasificación, según	DIN 18542-2020	MF 1 (BG 1 / BGR)
Hermeticidad	DIN EN 12114	$\alpha < 0,00\text{m}^3/[\text{h}\cdot\text{m}\cdot(\text{daPa})^{2/3}]^{**}$
Estabilidad a la intemperie y a la luz UV	DIN EN ISO 4892-2	MF 1
Compatibilidad con materiales de construcción adyacentes	DIN 18542	Requisitos cumplidos
Tolerancia dimensional	DIN 7715 T5 P3	Requisitos cumplidos
Clase de material de construcción	DIN 4102	B1 (resistente al fuego)
Conductividad térmica	DIN EN 12667	$\lambda_{10,\text{tr}} \leq 0,048\text{W}/\text{m}\cdot\text{K}$
Valor U: profundidad de construcción de la ventana 60 mm / 70 mm / 80 mm	DIN 4108-3	$U = 0,8\text{W}/(\text{m}^2\cdot\text{K}) / 0,7\text{W}/(\text{m}^2\cdot\text{K}) / 0,6\text{W}/(\text{m}^2\cdot\text{K})$
Aislamiento acústico		a 56 dB en junta de 10 mm
Descenso de valor sd (de dentro afuera)	DIN EN ISO 12572	$\approx 40:1$ (interior ≥ 22 ; exterior $\leq 0,5$)
ETA - 15/0407		Marcado CE desde 2015
Tiempo de caducidad		1 año, seco y en el embalaje original
Temperatura de almacenamiento		$+1^{\circ}\text{C}$ a $+20^{\circ}\text{C}$

** Sin penetración de aire apreciable (DIN EN 12114).

Anchura de cinta / área de aplicación	Profundidad de ventana	Área de aplicación Ancho de junta***	Caja (metros)
54 / 2 – 12 mm	60 mm	2 – 12 mm	210,0
64 / 2 – 12 mm	70 mm		180,0
74 / 2 – 12 mm	80 mm		150,0
82 / 2 – 12 mm	90 mm		120,0
54 / 3 – 18 mm	60 mm	3 – 18 mm	140,0
64 / 3 – 18 mm	70 mm		120,0
74 / 3 – 18 mm	80 mm		100,0
82 / 3 – 18 mm	90 mm		80,0
54 / 5 – 30 mm	60 mm	5 – 30 mm	84,0
64 / 5 – 30 mm	70 mm		72,0
74 / 5 – 30 mm	80 mm		60,0
82 / 5 – 30 mm	90 mm		48,0

Dimensiones alternativas disponibles bajo pedido.

*** El movimiento de elementos estructurales y los cambios de longitud temporales de las juntas deben tenerse en cuenta para dimensionar correctamente la cinta.



Ejemplo de instalación: ISO-BLOCO ONE

ACCESORIOS

ISO-TOP FLEX-ADHESIVE PA y ISO-TOP FLEX-ADHESIVE XP

EMBALAJE

Rollo precomprimido con autoadhesivo por una cara (ayuda de instalación)



ISO-BLOCO ONE „SET“

Para profundidades superiores a 82 mm puede utilizarse ISO-BLOCO ONE „SET“. En él se combina ISO-BLOCO ONE con una cinta de extensión (sin membrana interna de sellado). Ambas cintas se adhieren en paralelo al reverso del marco con una pequeña distancia entre sí. Más información sobre la medida de la cinta combinable ISO-BLOCO ONE „SET“ se puede consultar en nuestra actual tarifa.

ISO-BLOCO ONE CONTROL

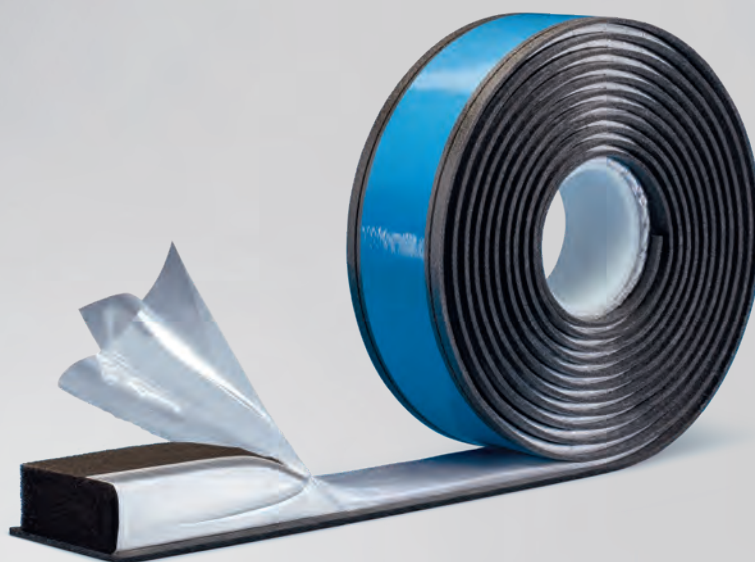

DESCRIPCIÓN DEL PRODUCTO

ISO-BLOCO ONE CONTROL es una cinta de sellado de juntas multifuncional con un film de activación retirable y precomprimida para el sellado de ventanas. Cumple los requisitos de GEG y las recomendaciones de la RAL «guía de instalación» y está especialmente desarrollada para permitir una instalación previa rápida y sencilla. Con el film de activación se garantiza la compresión de la cinta incluso después de abrir el rollo. ISO-BLOCO ONE CONTROL ofrece así, por primera vez, la posibilidad de la instalación previa de un sellado de tres niveles en fábrica. La cinta de instalación de uso fácil, embalada en una sólida lámina, unifica tres funciones conforme al principio de tres niveles del RAL. En el exterior, proporciona una excelente impermeabilidad a la lluvia torrencial por encima de 1.050 Pa; en la zona media, garantiza el aislamiento térmico y acústico, y en el interior ofrece un valor α de 0,00 para un 100% de hermeticidad. Por lo tanto, con arreglo al GEG actual, ISO-BLOCO ONE CONTROL contribuye a la reducción de la pérdida de calor por convección. Además, posee un magnífico gradiente de difusión del vapor de dentro a fuera (40:1), lo que permite transmitir eficazmente la humedad hacia el exterior y facilitar así el rápido secado de la junta.

ACABADOS

- Acabado A: CB (fijación sistema de clip)
- Acabado B: BT (autoadhesivo de butilo) (1-BT) con una banda adhesiva de butilo en medio, (2-BT) con dos bandas adhesivas de butilo externas

VENTAJAS DEL PRODUCTO

- Activación de la cinta en tiempo real para una expansión controlada
- Ahorro de costes y de tiempo gracias a la cómoda instalación previa
- Instalación a cualquier temperatura y condición meteorológica
- Sellado en 3 niveles con un solo producto en un solo paso
- Sellado de las más variadas juntas con unas pocas medidas de cinta
- Impermeable a la lluvia torrencial superior a 1.050 Pa
- Alto gradiente del valor s_d , perfecta transmisión de la humedad hacia el exterior, probada y definida
- Hermeticidad interior que reduce la pérdida de calor por convección
- Adecuado para la construcción de casas pasivas
- Cumple con los requisitos de la ley de energía de edificios y los principios de la «guía de instalación» de RAL
- 10 años de garantía de rendimiento*

* Sobre las condiciones del fabricante (disponibles bajo petición).



Datos técnicos	Norma	Clasificación
Descripción del material		Espuma flexible PUR impregnada con lámina especial y film de activación retirable
Color		Negro
Impermeable a la lluvia torrencial, una sola junta	DIN EN 1027	≥ 1.050 Pa
Impermeable a la lluvia torrencial, intersección de junta	DIN EN 1027	≥ 600 Pa
Resistencia a los cambios de temperatura	DIN 18542	-30°C a $+80^{\circ}\text{C}$
Clasificación, según	DIN 18542-2020	MF1 (BG1 / BGR)
Coefficiente de permeabilidad al aire	DIN EN 12114	$\alpha < 0,00\text{m}^3 / [\text{h} \cdot \text{m} \cdot (\text{daPa})^{2/3}]$
Compatibilidad con materiales de construcción adyacentes	DIN 18542	Requisitos cumplidos
Tolerancia dimensional	DIN 7715 T5 P3	Requisitos cumplidos
Clase de material de construcción	DIN 4102	B1 (resistente al fuego)
Conductividad térmica	DIN EN 12667	$\lambda_{10,\text{tr}} \leq 0,05\text{W} / \text{m} \cdot \text{K}$
Valor U: profundidad de ventana 70mm / 80mm / 90mm	DIN 4108-3	$U = 0,7\text{W} / (\text{m}^2 \cdot \text{K}) / 0,6\text{W} / (\text{m}^2 \cdot \text{K}) / 0,55\text{W} / (\text{m}^2 \cdot \text{K})$
Aislamiento acústico		45 dB en junta de 10 mm
Descenso de valor sd (de dentro afuera)	DIN EN ISO 12572	$\approx 40:1$ (interior ≥ 22 ; exterior $\leq 0,5$)
ETA - 15/0407		Marcado CE desde 2015
Tiempo de caducidad		1 año, seco y en el embalaje original
Temperatura de almacenamiento		$+1^{\circ}\text{C}$ a $+20^{\circ}\text{C}$

Tiempo máximo entre instalación previa e instalación según datos del fabricante.

Anchos de cita	Profundidad de ventana*	Área de aplicación Ancho de junta**
60 – 94 mm***	60 – 96 mm	6 – 20 mm
60 – 94 mm***	60 – 96 mm	8 – 33 mm

Dimensiones alternativas disponibles bajo pedido.

* Comprobar la lista de compatibilidades.

** El movimiento de elementos estructurales y los cambios de longitud temporales de las juntas deben tenerse en cuenta para dimensionar correctamente la cinta.

*** Anchos de cinta suministrables conforme a tarifa actual.



Ejemplo de instalación (CB): Instalación en ventana de PVC



Ejemplo de instalación (1-BT): Instalación en ventana de madera

APLICACIÓN

La fijación al marco de la ventana, en el caso de ventanas de PVC, se realiza normalmente mediante el sistema de clip. Con la herramienta de instalación ISO-TOOL CLIP, el sistema de sellado ISO-BLOCO ONE CONTROL queda firmemente acoplado a las ranuras del perfil de la ventana y fijado mecánicamente al marco de la ventana. La herramienta ISO-TOOL CUT garantiza una perfecta configuración de las esquinas. Además, para el uso con perfiles finos, de menos de 65 mm de profundidad, y con ventanas de madera, disponemos de la cinta de instalación previa con una o dos excelentes bandas adhesivas de butilo opcionales.

Una vez montadas y fijadas las ventanas tiene lugar la activación del sellado retirando el film activación, por las líneas perforadas de la lámina. Con la expansión que se produce, se rellena la junta perfectamente dentro de la zona de aplicación recomendada.

EMBALAJE

Rollo precomprimido con film de activación retirable integrado

ACCESORIOS

- ISO-TOOL CLIP para una instalación previa rápida y sencilla en marcos de ventanas de PVC
- Cuchillo especial ISO-TOOL CUT para la configuración sistematizada de las esquinas
- ISO-TOP FLEX-ADHESIVE PA y ISO-TOP FLEX-ADHESIVE XP

ISO-BLOCO MULTI-FUNCTIONAL TAPE

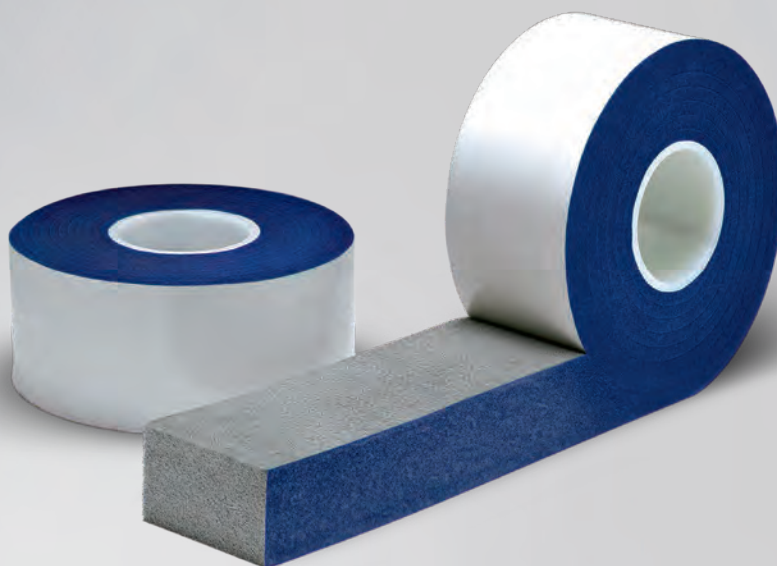

DESCRIPCIÓN DEL PRODUCTO

La ISO-BLOCO MULTI-FUNCTIONAL TAPE es una cinta de sellado especial de juntas de aplicación multifuncional y excelentes prestaciones. Sella las juntas de unión de ventanas y puertas al aire y la lluvia torrencial, a la vez que ofrece propiedades de aislamiento térmico en toda la profundidad de la junta.

La ISO-BLOCO MULTI-FUNCTIONAL TAPE posee las propiedades de sellado que permite la difusión del vapor conforme al principio RAL, lo que garantiza el perfecto secado de la junta.

APLICACIÓN

La ISO-BLOCO MULTI-FUNCTIONAL TAPE es una cinta polivalente que unifica en un solo producto todas las exigencias de instalación con arreglo al GEG y al RAL. Por lo tanto, resulta especialmente indicada para un sellado seguro, sencillo y rápido de uniones de ventanas y puertas.

EMBALAJE

Rollo precomprimido con autoadhesivo por una cara (ayuda de instalación)

VENTAJAS DEL PRODUCTO

- Sellado en 3 niveles con un solo producto
- Sellado de las más variadas juntas con unas pocas medidas de cinta
- Sellado rápido y fiable de las ventanas con una instalación en un solo paso
- Gran ahorro de costes al reducir el tiempo de instalación
- Instalación en cualquier condición climática
- Cumple con los requisitos de la ley de energía de edificios y la instalación de calidad garantizada RAL
- Resistente a la intemperie (DIN 18542 BG 1)
- 10 años de garantía de rendimiento*

* Sobre las condiciones del fabricante (disponibles bajo petición).



ISO-BLOCO MULTI-FUNCTIONAL TAPE SBA



DESCRIPCIÓN DEL PRODUCTO

La ISO-BLOCO MULTI-FUNCTIONAL TAPE SBA es una cinta de sellado especial de juntas de aplicación multifuncional y excelentes prestaciones. Sella las juntas de unión de ventanas y puertas al aire y la lluvia torrencial, a la vez que ofrece propiedades de aislamiento térmico en toda la funcionalidad de la junta.

La ISO-BLOCO MULTI-FUNCTIONAL TAPE SBA posee las propiedades de sellado que permite la difusión del vapor conforme al principio RAL, lo que garantiza el perfecto secado de la junta.

APLICACIÓN

La ISO-BLOCO MULTI-FUNCTIONAL TAPE es una cinta polivalente que unifica en un solo producto todas las exigencias de instalación con arreglo al GEG y al RAL. Está diseñado para sellar profundidades de ventana inferiores a 54 mm y, por tanto, está especialmente indicado (SBA) para el sellado inferior en la zona del alféizar de la ventana.

EMBALAJE

Rollo precomprimido con autoadhesivo por una cara (ayuda de instalación)

VENTAJAS DEL PRODUCTO

- Sellado en 3 niveles con un solo producto
- Sellado de las más variadas juntas con unas pocas medidas de cinta
- Sellado rápido y fiable de las ventanas con una instalación en un solo paso
- Gran ahorro de costes al reducir el tiempo de instalación
- Instalación en cualquier condición climática
- Cumple con los requisitos de la ley de energía de edificios y los principios de la «guía de instalación» de RAL
- Resistente a la intemperie
- 10 años de garantía de rendimiento*

* Sobre las condiciones del fabricante (disponibles bajo petición).

SISTEMA DE MONTAJE EN LA PARED ISO-TOP WINFRAMER „TYP 1“

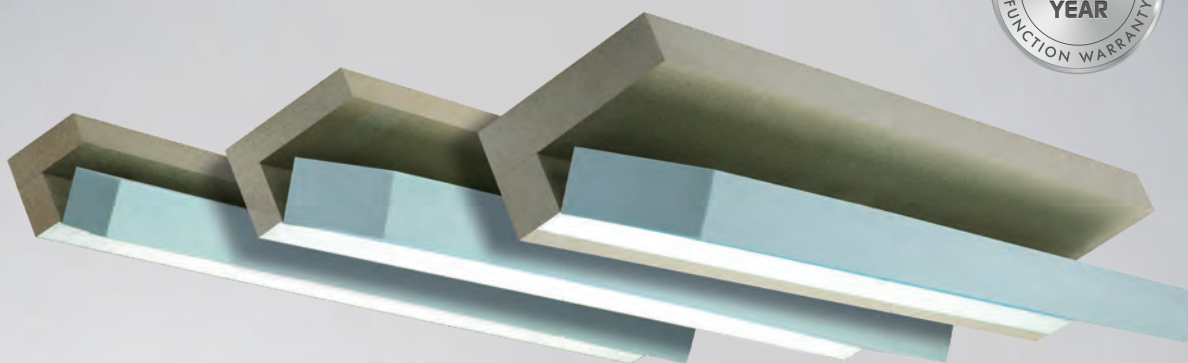

DESCRIPCIÓN DEL PRODUCTO

EL SISTEMA DE MONTAJE EN LA PARED ISO-TOP WINFRAMER „TYP 1“ facilita la colocación y fijación mecánica de ventanas en el plano del aislamiento. El „TYP 1“ consiste en un perfil sistematizado aislante térmico y con capacidad de carga, realizado en PURATHERM y dotado de un núcleo altamente aislante del calor. Dicho núcleo se une al perfil mediante un mecanismo de lengüetas. Para la instalación, esto proporciona la ventaja de que el núcleo aislante puede desacoplarse fácilmente durante el atornillado. Para una instalación óptima disponemos también de placas sistematizadas. A fin de conseguir voladizos mayores, estas placas pueden combinarse con los sistemas de soporte. Los sistemas de soporte y sistemas de listones vienen acabados en distintos formatos y pueden ser adaptados en su longitud con una tronzadora en la misma obra. La fijación al cuerpo del muro se realiza con el adhesivo ISO-TOP FLEX-ADHESIVE WF y se refuerza con tornillos (no disponibles en el surtido de productos).

APLICACIÓN

Los sistemas de soporte y sistemas de listones están diseñados para la transmisión de las cargas de ventanas y puertas de balcón y terraza y ofrecen una base excelente para el sellado de juntas de cierre de ventanas. Los elementos de ventas y puertas se fijan directamente al cerco portante estático. Esto se hace posible tanto con el clásico montaje de inserción con los tornillos de fijación de ventanas habituales en el mercado como con abrazaderas metálicas. El sistema de montaje en la pared se recubre después con un sistema de aislamiento térmico. El núcleo aislante integrado, en combinación con el cerco de instalación, proporciona un excelente valor Ψ (psi).

VENTAJAS DEL PRODUCTO

- Amplias pruebas individuales realizadas por institutos de ensayo**
- RC2 y RC3 probados para la instalación de ventanas y puertas antirrobo
- Núcleo aislante térmico integrado (perfil del sistema)
- Reducción de puentes térmicos constructivos
- Instalación fácil con un cómodo sistema de inserción
- Conforme a la EPBD y cumple con los requisitos de la ley de energía de edificios y la instalación de calidad garantizada RAL
- Cumple con los requisitos de la norma UNE 85219:2023 de colocación de ventanas en obra
- Componente Certificado Passive House
- Clasificado al fuego según EN 1366-4
- 10 años de garantía de rendimiento*

* Sobre las condiciones del fabricante (disponibles bajo petición).

** Los sistemas de montaje en la pared no están actualmente sujetos a ninguna regulación por parte del DIBt (instituto alemán de técnicas constructivas). Por lo tanto, las homologaciones como aBG (Condiciones generales de venta) o abZ (autorización técnica general) deben ser sustituidas por pruebas individuales. Los detalles sobre la aprobación como sistema de montaje en la pared para proyectos de construcción deben obtenerse individualmente en la oficina de planificación.



COMPONENTES DEL SISTEMA

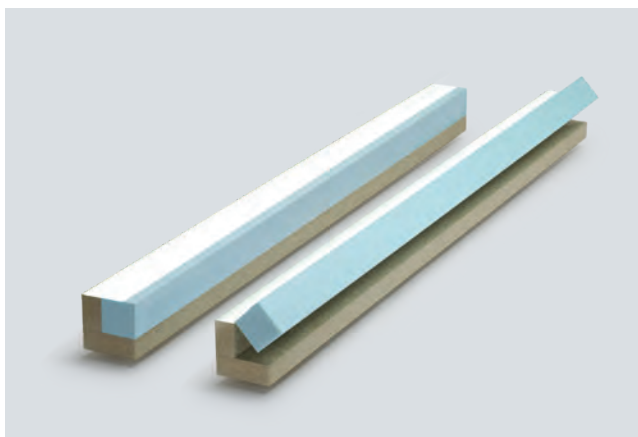

ISO-TOP WINFRAMER SISTEMA DE SOPORTE „TYP 1“ 80/80, 90/80

Para las aplicaciones habituales de instalación en la pared, disponemos de los ISO-TOP WINFRAMER SISTEMAS DE SOPORTE „TYP 1“ 80/80 y 90/80. Normalmente, las ventanas se instalan directamente en la zona de transición entre la capa de la pared y el sistema de aislamiento térmico. En ese caso, recomendamos el uso de una de las dos medidas de ISO-TOP WINFRAMER SISTEMAS DE SOPORTE „TYP 1“. Los anchos de 80mm y 90mm se adaptan a la mayor parte de los sistemas de ventanas disponibles en el mercado. Las superficies de fijación permiten una instalación sencilla, rápida y segura.

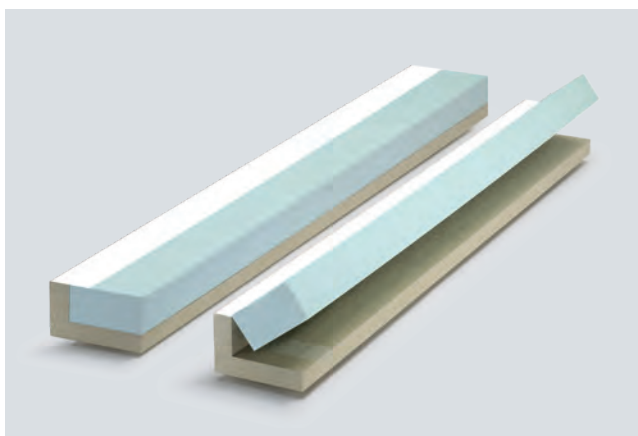

ISO-TOP WINFRAMER SISTEMA DE SOPORTE „TYP 1“ 140/90

EL ISO-TOP WINFRAMER SISTEMAS DE SOPORTE „TYP 1“ 140/90 se utiliza, por ejemplo, en ventanas con perfiles de mayor anchura y en ventanas en combinación con sistemas de persiana. En este caso, los componentes también permanecen en el nivel del ISO-TOP WINFRAMER SISTEMA DE SOPORTE „TYP 1“. El sellado se puede hacer según lo previsto dentro del plano del sistema de soporte.

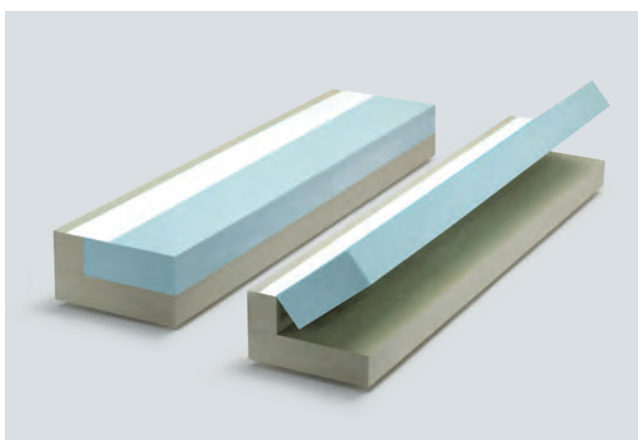

ISO-TOP WINFRAMER SISTEMA DE SOPORTE „TYP 1“ 160/110, 180/110, 200/110

Construcción en 2 capas y capas de ladrillo son los campos de aplicación del ISO-TOP WINFRAMER SISTEMA DE SOPORTE „TYP 1“, con un alcance máximo de 200mm. Este componente del sistema está disponible para alcances especialmente grandes de 160, 180 y 200mm. Las capas de aislamiento térmico se incrementan no solo en caso de sistemas de aislamiento térmico, sino también en edificios con muros de revestimiento, las llamadas capas de ladrillo. Como en los sistemas de aislamiento térmico, cuando se aplican capas de ladrillo la instalación del ISO-TOP WINFRAMER SISTEMA DE SOPORTE „TYP 1“ también debe realizarse antes que la capa mural portante.



SISTEMA DE MONTAJE EN LA PARED ISO-TOP WINFRAMER „TYP 1“

COMPONENTES DEL SISTEMA



ISO-TOP WINFRAMER SISTEMA DE LISTONES

Los listones del SISTEMA DE MONTAJE EN LA PARED ISO-TOP WINFRAMER „TYP 1“ ofrecen diferentes posibilidades de aplicación. ISO-TOP WINFRAMER SISTEMA DE LISTONES pueden utilizarse para mejorar la instalación sobre el sistema de aislamiento térmico (SATE). Además, los perfiles del sistema pueden combinarse con los listones a fin de conseguir voladizos mayores.

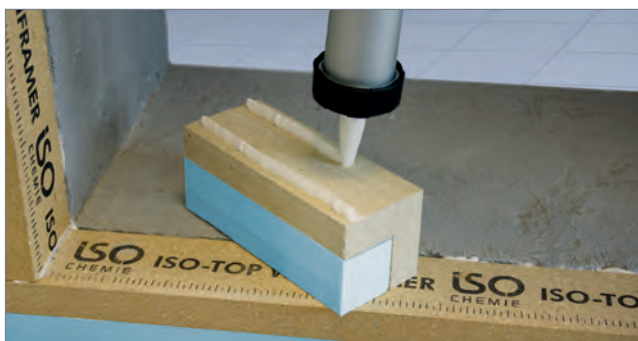

ISO-TOP FLEX-ADHESIVE WF

ISO-TOP FLEX-ADHESIVE WF es un potente adhesivo neutro, de un solo componente y elástico con base de polímero híbrido. Ha sido desarrollado especialmente para las labores de adhesión del SISTEMA DE MONTAJE EN LA PARED ISO-TOP WINFRAMER y permite la adhesión sin tensión de estructuras de los distintos tipos del sistema. Además, ISO-TOP FLEX-ADHESIVE WF sirve también para sellar y adherir uniones angulares. Para más información, consulte la ficha técnica de ISO-TOP FLEX-ADHESIVE WF.



USO

El SISTEMA DE MONTAJE EN LA PARED ISO-TOP WINFRAMER „TYP 1“ se adhiere al muro con el adhesivo ISO-TOP FLEX-ADHESIVE WF. Además, es posible un perfecto sellado de las uniones de los materiales y las esquinas. Para sellar las uniones de las ventanas al sistema de montaje en la pared se recomienda el uso de cintas de sellado de juntas multifuncionales o de láminas de cierre de ventanas dentro de la gama de productos del SISTEMA DE SELLADO DE VENTANAS ISO³. Para más detalles sobre la forma de utilización, consulte la directriz de uso.

SISTEMA DE INSERCIÓN ISO-TOP WINFRAMER

Los ISO-TOP WINFRAMER SISTEMA DE SOPORTE „TYP 1“ están equipados de serie con un cómodo sistema de inserción. Mediante una unión de muescas y lengüetas, los perfiles del sistema se acoplan fácil y rápidamente por sus extremos. Las uniones así realizadas se fijan con el adhesivo ISO-TOP FLEX-ADHESIVE WF. Gracias a la práctica unión por inserción se simplifica sustancialmente la instalación de bandas de ventana largas y puede llevarse a cabo por un solo profesional. Además, el sistema de inserción simplifica la instalación nivelada del perfil que se desea montar, mejorando la apariencia y ofreciendo una instalación técnica de calidad.

SISTEMA DE MONTAJE EN LA PARED ISO-TOP WINFRAMER „TYP 1“ PREFAB

DESCRIPCIÓN DE PRODUCTO

ISO-TOP WINFRAMER „TYP 1“ PREFAB es el sistema de montaje en la pared basado en el „TYP 1“ para la producción previa en la obra para el proyecto, optimizando tiempo y costes. Sus principales ventajas son el suministro en longitud personalizada y las dimensiones en voladizo y la posibilidad de prediseñar el cerco entero de la ventana. Además, el „TYP 1“ PREFAB posee todas las ventajas técnicas del acreditado „TYP 1“.

En el SISTEMA DE MONTAJE EN LA PARED ISO-TOP WINFRAMER „TYP 1“ PREFAB, los perfiles del sistema pueden fabricarse individualmente conforme a las longitudes necesarias para el proyecto. El suministro en longitudes preparadas para el proyecto permite preparar en la propia obra el cerco completo para distintos vanos de ventana. De esta manera es posible la instalación previa del marco de ventana correspondiente, también con un sistema de sellado conforme con RAL en el cerco previamente preparado del SISTEMA DE MONTAJE EN LA PARED ISO-TOP WINFRAMER „TYP 1“ PREFAB.

La preparación previa ofrece diversas ventajas. Los procesos de trabajo en la propia obra pueden realizarse optimizando tiempo y costes en condiciones controladas. Así se ahorra dinero y los cálculos resultan más fiables. La instalación en obra independiente de las inclemencias del tiempo también evita que se produzcan retrasos no deseados. Además, en la obra se reducen sustancialmente los tiempos de instalación.

APLICACIÓN

El SISTEMA DE MONTAJE EN LA PARED ISO-TOP WINFRAMER „TYP 1“ PREFAB puede utilizarse para la instalación previa completa con un elemento de ventana en forma de marco cerrado. Las cuatro piezas del marco se suministran con una longitud específica para el proyecto y se unen mecánicamente mediante ISO-TOP WINFRAMER ESCUADRAS desarrolladas específicamente. Las ISO-TOP WINFRAMER ARGOLLAS, suministrables opcionalmente, permiten transportar hasta la obra los elementos de fachada ya montados y consistentes en un cerco y un marco de ventana y, con ayuda de una grúa de obra, levantarlos hasta el lugar de instalación correspondiente. El „TYP 1“ PREFAB se adhiere al muro exterior medi-

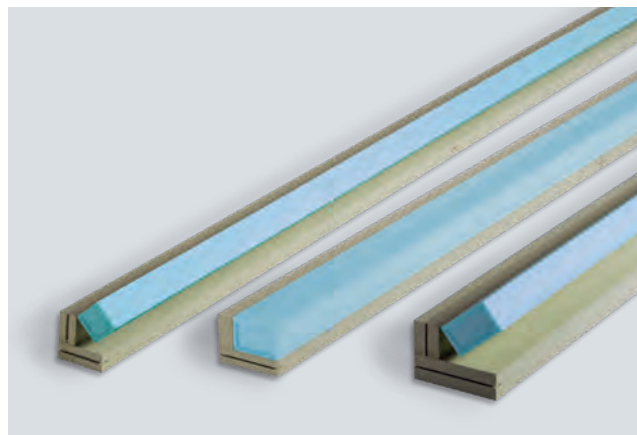

ante el adhesivo ISO-TOP FLEX-ADHESIVE WF en todo el contorno del vano de la ventana para ser después atornillado. También a este respecto se aplica la norma relativa al uso de sistemas de fijación aprobados por ETA adecuados al muro exterior y a las normas de distancia a la orilla. A continuación, un segmento del núcleo aislante móvil se rompe parcialmente por medio de un punto de rotura para adaptarse a la forma de la escuadra y se fija con unos pocos puntos de adhesión. Al reducirse los puentes térmicos, el núcleo aislante garantiza la integración en el sistema de aislamiento térmico.

SISTEMA DE MONTAJE EN LA PARED ISO-TOP WINFRAMER „TYP 1“ PREFAB

COMPONENTES DEL SISTEMA

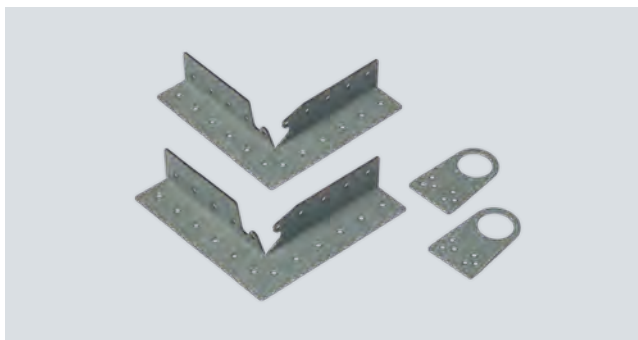
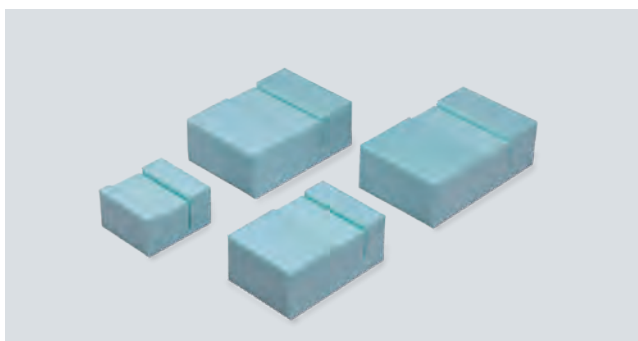
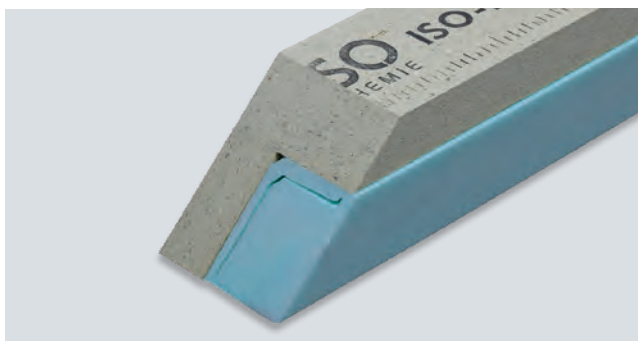
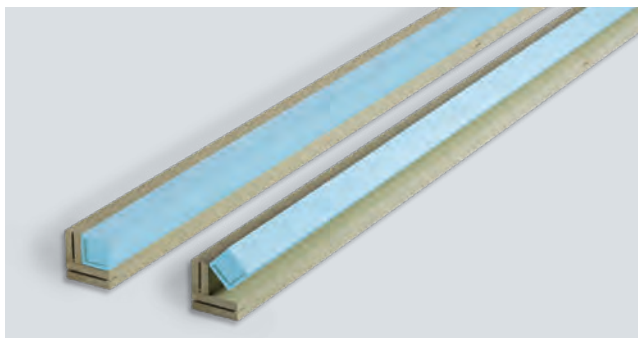

ISO-TOP WINFRAMER SISTEMA DE SOPORTE „TYP 1“ PREFAB 80/80 - 200/110

Para las aplicaciones habituales en la instalación en la pared, disponemos de los ISO-TOP WINFRAMER SISTEMA DE SOPORTE „TYP 1“ PREFAB en las medidas 80/80, 90/80, 140/90, 160/110, 180/110 y 200/110. La mayor parte de los proyectos de obra comprenden vanos de ventana de distintas dimensiones, por lo que ponemos a su disposición sistemas de soporte del „TYP 1“ PREFAB en longitudes adaptadas individualmente. De esta manera se evita que sobren restos de piezas en la obra y se ahorran costosas adaptaciones. A fin de reducir puentes térmicos constructivos, las ISO-TOP WINFRAMER ESCUADRAS atornilladas en la zona del pliegue se recubren con el ISO-TOP WINFRAMER NÚCLEO AISLANTE „TYP 1“ PREFAB.

ISO-TOP WINFRAMER BLOQUES DE AISLAMIENTO

Las esquinas del sistema de marco cerrado de cuatro piezas pueden recortarse en 45° o romas. En el caso de esquinas recortadas romas, para el aislamiento térmico pueden utilizarse los ISO-TOP WINFRAMER BLOQUES DE AISLAMIENTO prefabricados. Están disponibles opcionalmente en las medidas estándar.

ISO-TOP WINFRAMER ESCUADRAS Y ARGOLLAS

Para unir los cuatro ISO-TOP WINFRAMER SISTEMAS DE SOPORTE „TYP 1“ PREFAB a un cerco de ventana prefabricado, ofrecemos escuadras metálicas específicamente desarrolladas. Las ISO-TOP WINFRAMER ESCUADRAS se atornillan en la zona del pliegue y a continuación se recubren con el núcleo aislante móvil. Las opcionales ISO-TOP WINFRAMER ARGOLLAS permiten transportar por medio de una grúa el elemento de fachada ya preparado y consistente en un cerco y un marco de ventana hasta el lugar de instalación correspondiente.

Datos técnicos	Norma	Clasificación		
ISO-TOP WINFRAMER SISTEMA DE SOPORTE „TYP 1“, „TYP 1“ PREFAB y SISTEMA DE LISTONES:				
Descripción del material		PURATHERM (Compuesto de PUR)		
Color		Beige		
Clase de material de construcción	DIN EN 13501-1	E		
Hermeticidad	DIN EN 12114	$\alpha \leq 0,1 \text{ m}^3 / [\text{h} \cdot \text{m} \cdot (\text{daPa})^{2/3}]$		
Impermeable a la lluvia torrencial	DIN EN 1027	$\geq 1.050 \text{ Pa}$		
Estabilidad a la luz UV		6 meses de exposición directa durante la fase de construcción		
Evaluación técnica europea (PURATHERM)	EAD 04019-00-1201	ETA-19/0199		
Periodo de resistencia al fuego	EN 1366-4	EI 15		
Conductividad térmica	DIN EN 12667	$\lambda = 0,096 \text{ W} / (\text{m} \cdot \text{K})$		
Valor U medio: Typ 80/80, 140/90 y 200/110		$0,51 \text{ W} / (\text{m}^2 \cdot \text{K})$, $0,27 \text{ W} / (\text{m}^2 \cdot \text{K})$ y $0,20 \text{ W} / (\text{m}^2 \cdot \text{K})$		
Aislamiento acústico / medida verificada de aislamiento acústico de la junta	EN ISO 10140-1 / -2	$R_{s,w} (C; C_w) = 53 (0; -1) \text{ dB}$		
Resistente a los robos	DIN EN 1627	clase de resistencia RC2 y RC3		
Resistencia a la temperatura		-50°C a $+100^\circ\text{C}$		
Resistencia al envejecimiento		Resistente a putrefacción, indescomponible		
Resistencia a la humedad		Alta resistencia a la humedad / resistente al moho y las termitas		
Estabilidad frente a la deformación		Alta estabilidad frente a la deformación, aun expuesto a la intemperie		
Transmisión de la carga		200 kg/m en función del sustrato de la pared y del voladizo		
Tolerancia dimensional	DIN 7715 T5 P3	Requisitos cumplidos		
Tiempo max. de almacenamiento (perfil, placa y núcleo aislante del sistema)		24 meses		
ISO-TOP WINFRAMER NÚCLEO AISLANTE „TYP 1“, „TYP 1“ PREFAB y BLOQUES DE AISLAMIENTO:				
Descripción del material		Núcleo aislante XPS		
Clase de material de construcción	DIN 4102	E		
Conductividad térmica	DIN EN 12667	$\lambda = 0,034 \text{ W} / (\text{m} \cdot \text{K})$		
Estabilidad		Materiales habituales, salvo disolventes		
Tolerancia dimensional	DIN 7715 T5 P3	Requisitos cumplidos		
Componentes del sistema	Longitud	Ancho	Altura	Transmisión de la carga
ISO-TOP WINFRAMER SISTEMA DE SOPORTE „TYP 1“ 80/80	1200 mm	80 mm	80 mm	200 kg/m
ISO-TOP WINFRAMER SISTEMA DE SOPORTE „TYP 1“ 90/80	1200 mm	90 mm	80 mm	200 kg/m
ISO-TOP WINFRAMER SISTEMA DE SOPORTE „TYP 1“ 140/90	1200 mm	140 mm	90 mm	200 kg/m
ISO-TOP WINFRAMER SISTEMA DE SOPORTE „TYP 1“ 160/110	1200 mm	160 mm	110 mm	200 kg/m
ISO-TOP WINFRAMER SISTEMA DE SOPORTE „TYP 1“ 180/110	1200 mm	180 mm	110 mm	200 kg/m
ISO-TOP WINFRAMER SISTEMA DE SOPORTE „TYP 1“ 200/110	1200 mm	200 mm	110 mm	200 kg/m
ISO-TOP WINFRAMER SISTEMA DE LISTONES	Ancho/alto: 30/50; 30/60; 30/80; 30/90; 50/60; 50/80; y 50/110 mm; largo: 1200 mm			
ISO-TOP WINFRAMER SISTEMA DE SOPORTE „TYP 1“ PREFAB 80/80	según proyecto	80 mm	80 mm	200 kg/m
ISO-TOP WINFRAMER SISTEMA DE SOPORTE „TYP 1“ PREFAB 90/80	según proyecto	90 mm	80 mm	200 kg/m
ISO-TOP WINFRAMER SISTEMA DE SOPORTE „TYP 1“ PREFAB 140/90	según proyecto	140 mm	90 mm	200 kg/m
ISO-TOP WINFRAMER SISTEMA DE SOPORTE „TYP 1“ PREFAB 160/110	según proyecto	160 mm	110 mm	200 kg/m
ISO-TOP WINFRAMER SISTEMA DE SOPORTE „TYP 1“ PREFAB 180/110	según proyecto	180 mm	110 mm	200 kg/m
ISO-TOP WINFRAMER SISTEMA DE SOPORTE „TYP 1“ PREFAB 200/110	según proyecto	200 mm	110 mm	200 kg/m
ISO-TOP WINFRAMER BLOQUES DE AISLAMIENTO	Ancho/alto: 80/80; 90/80; 140/90; 160/110; 180/110; y 200/110 mm; largo: 50 mm (80/80, 90/80) y 60 mm (140/90, 160/110, 180/110 y 200/110)			
ISO-TOP FLEX-ADHESIVE WF	Para fijación a la capa de la pared y como sellado de las uniones del sistema			

SISTEMA DE MONTAJE EN LA PARED ISO-TOP WINFRAMER „TYP 1“ E30



DESCRIPCIÓN DEL PRODUCTO

EL SISTEMA DE MONTAJE EN LA PARED ISO-TOP WINFRAMER „TYP 1“ E30 facilita la colocación y fijación mecánica de ventanas en el plano de aislamiento. Consta de un sistema angular de perfil PURATHERM E30 aislante térmico y resistente. Gracias al efecto intumescente del nuevo material PURATHERM E30, el ISO-TOP WINFRAMER „TYP 1“ E30 está concebido especialmente para su uso en fachadas de protección contra incendios. Para la instalación parcialmente montada hay disponibles de forma complementaria SISTEMAS DE LISTONES E30. A fin de conseguir voladizos mayores, estas placas pueden combinarse con los perfiles del sistema. Los sistemas de soporte y sistemas de listones vienen acabados en distintos formatos y pueden ser adaptados en su longitud con una tronadora en la misma obra. La fijación al cuerpo del muro se realiza con el adhesivo ISO-TOP FLEX-ADHESIVE WF y de forma complementaria con tornillos.

APLICACIÓN

Los sistemas de soporte y sistemas de listones están diseñados para utilizarse en circunstancias especialmente exigentes de protección contra incendios para la transmisión de las cargas de ventanas, puertas de balcón y terraza, y ofrecen una base excelente para el sellado de juntas de cierre de ventanas. Los elementos de ventanas y puertas se fijan directa y mecánicamente en el cerco portante. Esto se hace posible tanto con el clásico montaje de inserción con los tornillos de fijación de ventanas habituales en el mercado como con abrazaderas metálicas. El sistema de montaje en la pared se recubre a continuación con un sistema compuesto de aislamiento térmico de lana mineral o EPS-F.

VENTAJAS DEL PRODUCTO

- Instalación de ventanas en el plano del aislamiento
- Amplias pruebas individuales realizadas por institutos de ensayo**
- E30 según EN 1366-4
- Con efecto expansivo en caso de incidencia de calor
- Fácil adaptación de longitud con las tronadoras habituales en construcción
- Reducción de puentes térmicos constructivos
- Instalación fácil con un cómodo sistema de inserción
- Cumple con los requisitos de la ley de energía de edificios y los principios de la «guía de instalación» de RAL
- Cumple con los requisitos de la norma UNE 85219:2023 de colocación de ventanas en obra
- Conforme a la EPBD
- 10 años de garantía de rendimiento*

* Sobre las condiciones del fabricante (disponibles bajo petición).

** Los sistemas de montaje en la pared no están actualmente sujetos a ninguna regulación por parte del DIBt (instituto alemán de técnicas constructivas). Por lo tanto, las homologaciones como aBG (Condiciones generales de venta) o abZ (autorización técnica general) deben ser sustituidas por pruebas individuales. Los detalles sobre la aprobación como sistema de montaje en la pared para proyectos de construcción deben obtenerse individualmente en la oficina de planificación.



Datos técnicos	Norma	Clasificación
ISO-TOP WINFRAMER SISTEMA DE SOPORTE „TYP 1“ E30 y SISTEMA DE LISTONES E30:		
Descripción del material		PURATHERM E30 (Compuesto PUR intumescente)
Color		Beige
Clase de material de construcción	DIN EN 13501-1	E / C-s3, d0 (resistente al fuego)
Estabilidad a la luz UV		6 meses de exposición directa durante la fase de construcción
Evaluación técnica europea (PURATHERM E30)	EAD 04019-00-1201	ETA-19/0199
Periodo de resistencia al fuego	DIN EN 13501-2	EI 15 y E 30
Conductividad térmica	DIN EN 12667	$\lambda = 0,096 \text{ W}/(\text{m} \cdot \text{K})$
Aislamiento acústico / medida verificada de aislamiento acústico de la junta	EN ISO 10140-1 / 10140-2	$R_{s,w} (C; C_w) = 53 (0; -1) \text{ dB}$
Resistencia a la temperatura		-50 °C a +100 °C
Resistencia al envejecimiento		Resistente a putrefacción, indescomponible
Resistencia a la humedad		Alta resistencia a la humedad / resistente al moho y las termitas
Estabilidad frente a la deformación		Alta estabilidad frente a la deformación, incluso expuesto a la intemperie
Transmisión de la carga		200 kg/m en función del sustrato de la pared y el voladizo
Tolerancia dimensional	DIN 7715 T5 P3	Requisitos cumplidos
Tiempo max. de almacenamiento		24 meses

Componentes del sistema	Longitud	Ancho	Altura	Transmisión de la carga
ISO-TOP WINFRAMER SISTEMA DE SOPORTE „TYP 1“ E30 80/80	1200 mm	80 mm	80 mm	200 kg/m
ISO-TOP WINFRAMER SISTEMA DE SOPORTE „TYP 1“ E30 90/80	1200 mm	90 mm	80 mm	200 kg/m
ISO-TOP WINFRAMER SISTEMA DE SOPORTE „TYP 1“ E30 140/90	1200 mm	140 mm	90 mm	200 kg/m
ISO-TOP WINFRAMER SISTEMA DE SOPORTE „TYP 1“ E30 160/110	1200 mm	160 mm	110 mm	200 kg/m
ISO-TOP WINFRAMER SISTEMA DE SOPORTE „TYP 1“ E30 180/110	1200 mm	180 mm	110 mm	200 kg/m
ISO-TOP WINFRAMER SISTEMA DE SOPORTE „TYP 1“ E30 200/110	1200 mm	200 mm	110 mm	200 kg/m
ISO-TOP WINFRAMER SISTEMA DE LISTONES E30	Ancho / alto: 30/50; 30/60; 30/80; 30/90; 50/60; 50/80; y 50/110 mm; largo: 1200 mm			
ISO-TOP FLEX-ADHESIVE WF	Para fijación a la capa de la pared y como sellado de las uniones del sistema			

SISTEMA DE MONTAJE EN LA PARED ISO-TOP WINFRAMER „TYP 3“

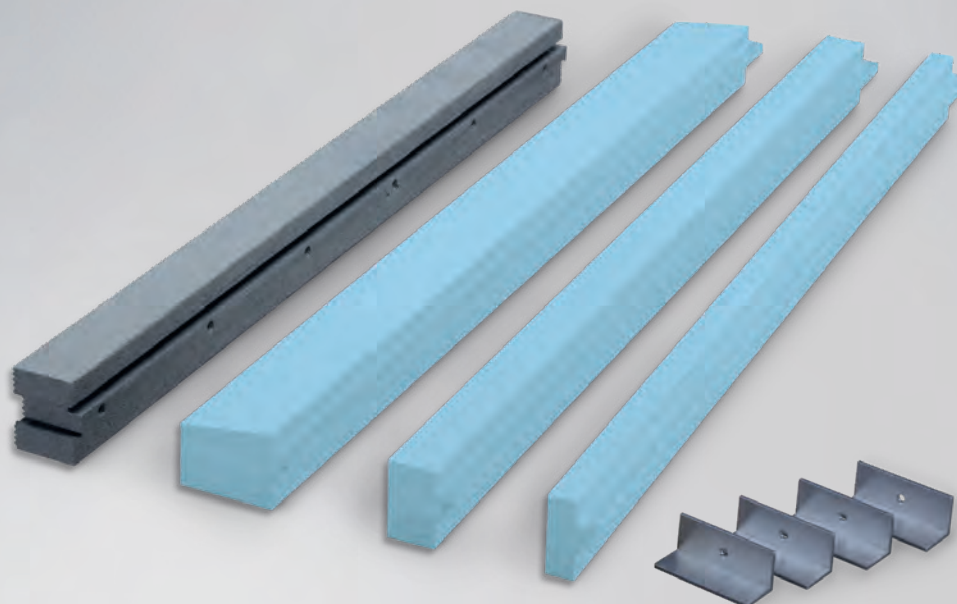

DESCRIPCIÓN DEL PRODUCTO

El SISTEMA DE MONTAJE EN LA PARED ISO-TOP WINFRAMER „TYP 3“ consta de sistemas de perfiles resistentes y aislantes térmicos de THERMAPOR de alta densidad que permite la perfecta integración en el sistema de aislamiento térmico y ofrece excelentes valores (psi). De este modo se optimizan los puentes térmicos y se consigue un elevado efecto de aislamiento, lo que previene la formación de moho en la parte de cierre en torno al vano de la ventanas. El „TYP 3“ frece a la vez una alta capacidad de carga y una buena transmisión de las cargas. La gran densidad de 150 kg/m³ proporciona una excelente capacidad de carga para soportar el peso de la ventana y es suficientemente estable para transmitir al muro las demás cargas con seguridad. Los sistemas de perfiles pueden reforzarse con unas escuadras de aluminio adaptadas para responder a mayores exigencias de carga y cumplir con las Directivas de TRAV / DIN 18005-4 y ETB.

APLICACIÓN

El SISTEMA DE MONTAJE EN LA PARED ISO-TOP WINFRAMER „TYP 3“ puede utilizarse en todo el contorno del vano de la ventana para instalar ventanas en el plano del aislamiento. Las cargas del viento y las cargas propias y de las hojas de la ventana son recogidas directamente por los sistemas de perfiles y transmitidas a la capa portante de la pared. Para ello, los sistemas de perfiles se adhieren directamente al sustrato mural mediante el adhesivo del sistema ISO-TOP FLEX-ADHESIVE WF, con base de polímero híbrido, y además se atornillan. La fijación mecánica de los elementos de la ventana se realiza mediante los tornillos de ventana.

VENTAJAS DEL PRODUCTO

- Amplias pruebas individuales realizadas por institutos de ensayo**
- RC2 y RC3 probados para la instalación de ventanas y puertas antirrobo
- Perfecta integración en los sistemas de aislamiento térmico
- Consecución del máximo valor Ψ
- Instalación sencilla con las uniones de cola de milano
- Base perfecta para el sellado en 3 planos con cintas de sellado de juntas multifuncionales
- Excelente para el saneamiento energético de edificios
- Cumple con los requisitos de la ley de energía de edificios y los principios de la «guía de instalación» de RAL
- Cumple con los requisitos de la norma UNE 85219:2023 de colocación de ventanas en obra
- Componente Certificado Passive House
- Conforme a la EPBD
- 10 años de garantía de rendimiento*

* Sobre las condiciones del fabricante (disponibles bajo petición).

** Los sistemas de montaje en la pared no están actualmente sujetos a ninguna regulación por parte del DIBt (instituto alemán de técnicas constructivas). Por lo tanto, las homologaciones como aBG (Condiciones generales de venta) o abZ (autorización técnica general) deben ser sustituidas por pruebas individuales. Los detalles sobre la aprobación como sistema de montaje en la pared para proyectos de construcción deben obtenerse individualmente en la oficina de planificación.



COMPONENTES DEL SISTEMA

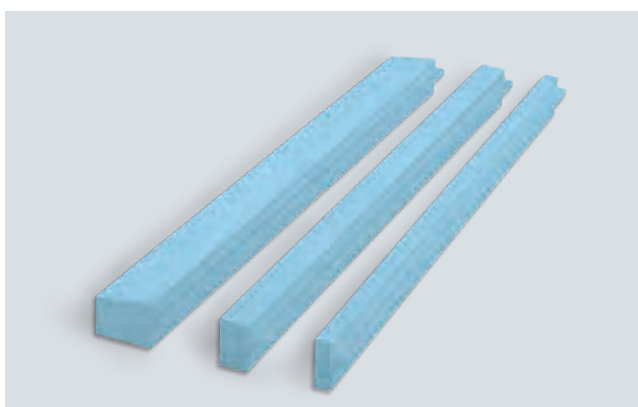

ISO-TOP WINFRAMER SISTEMA DE PERFILES

Para el montaje de los sistemas de ventanas sobre muro portante y para la perfecta integración en el sistema de aislamiento térmico SATE o en la construcción con cámara de aire, disponemos de nuestra gama de ISO-TOP WINFRAMER SISTEMA DE PERFILES en varias dimensiones. Con un nivel muy alto de densidad de 150 kg/m^3 y unas propiedades extraordinarias en términos de capacidad de carga y aislamiento térmico, estos sistemas de perfiles son ideales para la instalación en la pared en viviendas unifamiliares, multifamiliares y en todo tipo de edificios. Los SISTEMAS DE PERFILES 70/80 y 80/80 son adecuados para la instalación de ventanas, cuando se colocan directamente en el exterior del muro de carga. Además de estas dimensiones, los sistemas de perfiles también están disponibles en las siguientes dimensiones 100, 120, 140, 160, 180 y 200 mm, con una altura total de 80 mm cada una. Otras dimensiones especiales están disponibles bajo petición.

Con estas dimensiones, todas las aplicaciones de construcción se pueden llevar a cabo. Para una estabilización adicional los soportes de aluminio se pueden insertar en las cavidades de los soportes existentes de los sistemas de perfiles y, cuando se fijan a la mampostería, ofrecen una fijación segura al muro de carga. Los sistemas de perfiles proporcionan una base óptima para sellar la junta de conexión perimetral de la ventana. El sellado conforme a GEG y RAL puede lograrse con cintas de sellado multifuncionales de juntas, así como con los demás productos del SISTEMA DE SELLADO DE VENTANAS ISO³.

ISO-TOP WINFRAMER BARRAS AISLANTES

El sistema de aislamiento térmico suele sobresalir del plano de la ventana hacia el exterior. Para conseguir un cierre perfecto entre los ISO-TOP WINFRAMER SISTEMA DE PERFILES y el aislamiento se pueden utilizar ISO-TOP WINFRAMER BARRAS AISLANTES. Estos elementos sistematizados están disponibles en dos medidas diferentes y como pieza moldeada de repisa de ventana. En función de las necesidades del proyecto, ofrecemos también soluciones individuales y medidas específicas.



SISTEMA DE MONTAJE EN LA PARED ISO-TOP WINFRAMER „TYP 3“

COMPONENTES DEL SISTEMA



ISO-TOP FLEX-ADHESIVE WF

ISO-TOP FLEX-ADHESIVE WF es un potente adhesivo neutro, de un solo componente y elástico con base de polímero híbrido. Ha sido desarrollado especialmente para las labores de adhesión del SISTEMA DE MONTAJE EN LA PARED ISO-TOP WINFRAMER y permite la adhesión sin tensión de estructuras de los distintos tipos del sistema. Además, ISO-TOP FLEX-ADHESIVE WF sirve también para sellar y adherir uniones angulares. Para más información, consulte la ficha técnica de ISO-TOP FLEX-ADHESIVE WF.



Unión en cola de milano

PERFECTA ADAPTACIÓN DE LONGITUD

ISO-TOP WINFRAMER SISTEMA DE PERFILES disponen en el extremo de una unión en cola de milano. Estos simplemente se pueden conectar en longitud, incluso en el taller, y ensamblarse rápidamente. La unión se realiza en ranuras adhesivas especiales con ISO-TOP FLEX-ADHESIVE WF. En la ranura frontal del sistema, con las bandas de sujeción en su lugar, se pueden insertar varios ISO-TOP WINFRAMER BARRAS AISLANTES para su adaptación al sistema de aislamiento térmico.

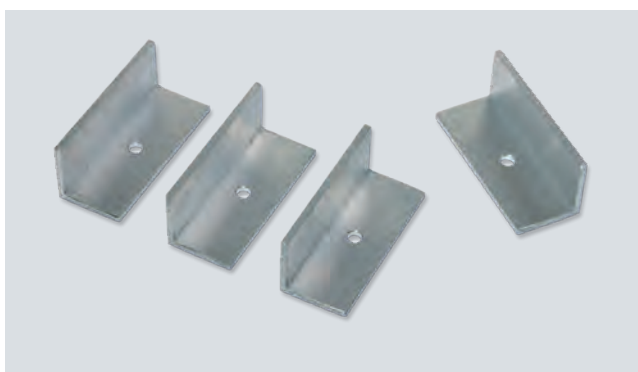

ISO-TOP WINFRAMER ESCUADRAS DE ALUMINIO

Las hendiduras practicadas en los ISO-TOP WINFRAMER SISTEMA DE PERFILES están destinados a ser utilizados en caso de necesidad de utilizar ISO-TOP WINFRAMER ESCUADRAS DE ALUMINIO para una mayor estabilidad. Las escuadras de aluminio se pueden insertar fácilmente en las hendiduras del perfil durante el montaje en la misma obra. Esto puede resultar ventajoso en el caso de alas grandes y pesadas y requisitos adicionales como p. ej. TRAV / DIN 18008-4 y ETB.

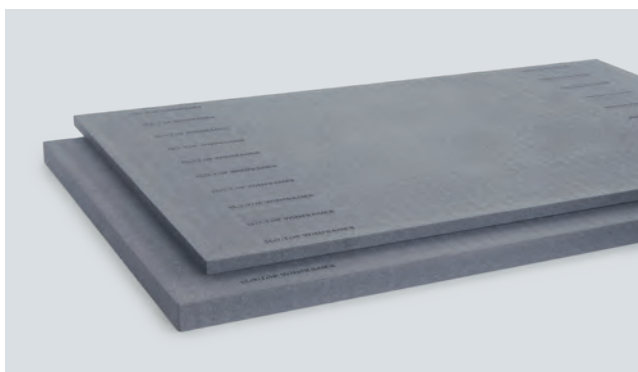

ISO-TOP PLACAS DE CONSTRUCCIÓN WF3

Las placas de construcción producidas en THERMAPOR de alta calidad ofrecen la posibilidad de adaptarse individualmente en el SISTEMA DE MONTAJE EN LA PARED ISO-TOP WINFRAMER. Se pueden serrar o fresar a la dimensión y geometría que necesita cada obra. Se pueden utilizar tanto como placas de adaptación junto con los sistemas de los ángulos también como perfiles de subestructura, listones de marco interior de la ventana, como listones para el alféizar o para adaptar cajones de persianas enrollables o de persianas venecianas externas.

Datos técnicos	Norma	Clasificación
ISO-TOP WINFRAMER SISTEMA DE PERFILES & PLACAS DE CONSTRUCCIÓN:		
Descripción del material		THERMAPOR (EPS-F / retardante de llama)
Color		Gris plata
ETA		ETA-24/1105
National test certificate for a construction product		P-23-001616-PRO2-ift
Clase de material de construcción	DIN 4102-1	B2 (inflamabilidad normal)
Comportamiento contra el fuego	DIN EN 13501-1	E
Clase de material de construcción	DIN 4102-1	B1 (Informe de pruebas sobre el sustrato general)
Hermeticidad	PAW 141	Sin penetración de aire apreciable
Impermeable a la lluvia torrencial	DIN EN 1027	≥ 1.200 Pa
Peso volumétrico		150 kg/m ³ ± 10%
Estabilidad a la luz UV		6 meses de exposición directa durante la fase de construcción
Compatibilidad con materiales de construcción adyacentes	Interna	Requisitos cumplidos
Compatibilidad con agua salada, ácido clorhídrico (10%) y sosa cáustica (10%)		Resistente
Coefficiente de permeabilidad al aire	DIN EN 12114	$\alpha = 0,00 \text{ m}^3 / [\text{h} \cdot \text{m} \cdot (\text{daPa})^n]$
Conductividad térmica	DIN EN 12667	$\lambda = 0,040 \text{ W} / (\text{m} \cdot \text{K})$
Aislamiento acústico / medida verificada de aislamiento acústico de la junta	EN ISO 10140-1 / -2	$R_{s,w} (C; C_{tr}) = 46 (0; -1) \text{ dB}$
Resistente a los robos	DIN EN 1627	clase de resistencia RC2 y RC3
Resistencia a la deformación ante carga térmica		-40°C a +85°C
Resistencia a la temperatura	ISO 75-1	A largo plazo +85°C
Resistencia al envejecimiento		Resistente a putrefacción, indescomponible
Tensión compresiva a 2% / 10% de compresión	DIN EN 826	1,194 N/mm ² / 1,793 N/mm ²
Resistencia al arqueamiento	DIN EN 12089	≥ 650 kPa
Tensión de cortadura	DIN EN ISO 14130	X = 0,217 N/mm ²
Deslizamiento al 20% y al 60%		$E_m = 0,68 \text{ 0/00 a } 5,2 \text{ 0/00}$
Capacidad de absorción de agua	DIN 12087	≤ 1,5 vol.% (28 días de almacenamiento)
Resistencia a la difusión de vapor de agua μ	DIN EN ISO 12572	< 500
Clave de residuo		170604, 170904
Transmisión de la carga		200 kg/m en función del sustrato de la pared y del voladizo
Tolerancia dimensional	DIN 7715 T5 P3	Requisitos cumplidos
Tiempo max. de almacenamiento		24 meses
ISO-TOP WINFRAMER BARRAS AISLANTES:		
Descripción del material		Poliestireno XPS
Color		azul claro
Clase de material de construcción	DIN 4102-1	B1
Conductividad térmica	DIN EN 12667	$\lambda = 0,034 \text{ W} / (\text{m} \cdot \text{K})$
Estabilidad		Materiales habituales, salvo disolventes
Componentes del sistema	Dimensiones	
ISO-TOP WINFRAMER SISTEMA DE PERFILES 20/80 a 90/80	Ancho/altura: 20/80; 30/80; 40/80; 50/80; 60/80 y 90/80 mm, longitud fija: 1.200 mm	
ISO-TOP WINFRAMER SISTEMA DE PERFILES 70/80 a 200/80	Ancho/altura: 70/80; 80/80; 100/80; 120/80, 140/80, 160/80, 180/80 y 200/80 mm, longitud fija: 1.200 mm	
ISO-TOP WINFRAMER BARRA AISLANTES 30/80 y 50/80	Ancho/altura: 30/80; 50/80 mm y como pieza moldeada de repisa de ventana, longitud: 1.200 mm, otras dimensiones bajo petición	
ISO-TOP PLACA DE CONSTRUCCIÓN WF3 800/20 a 800/100	Ancho/altura: 800/20, 800/30, 800/40, 800/50, 800/60, 800/70, 800/80, 800/90 y 800/100 mm, longitud: 1.200 mm y 2.400 mm, otras dimensiones bajo petición	
ISO-TOP WINFRAMER ESCUADRAS DE ALUMINIO	Disponibles para todas las dimensiones	
ISO-TOP FLEX-ADHESIVE WF	Para fijación a la capa de la pared y como sellado de las uniones del sistema	

ISO-TOP RAIN PROTECTION PROFILE

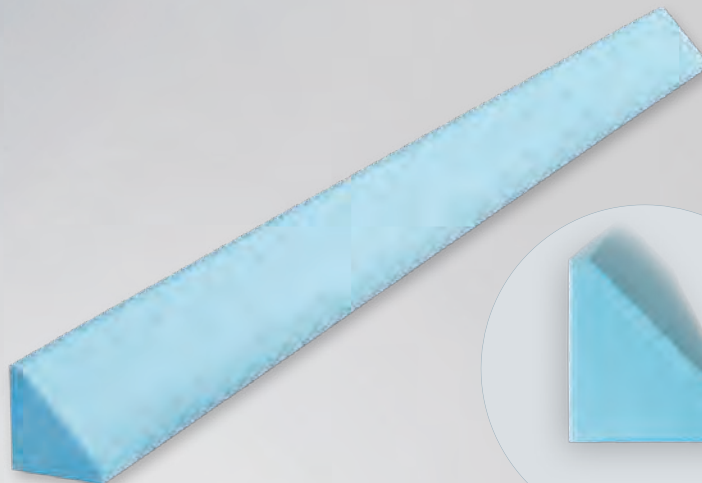

DESCRIPCIÓN DEL PRODUCTO

La cuña ISO-TOP RAIN PROTECTION PROFILE, en XPS de alta calidad y resistente a la presión, esta especialmente concebida para aplicación con los sistemas de montaje en la pared. Diseñada para el drenaje fiable del agua pluvial en la unión superior horizontal de los elementos de construcción, la cuña de protección contra la intemperie, ISO-TOP RAIN PROTECTION PROFILE, evita acumulaciones de agua y remansos perjudiciales ya en la fase crítica de la obra gruesa, así como a lo largo de toda la vida útil del edificio. En combinación con las láminas adecuadas, la ISO-TOP RAIN PROTECTION PROFILE impide de forma eficaz la penetración incontrolada de agua en la construcción. Esto es particularmente importante en la fase de la obra gruesa, cuando grandes cantidades de agua pueden correr por la superficie de la fachada. Su diseño inteligente hace que la cuña guíe el agua de forma fiable por la parte frontal de los sistemas de ventanas, impidiendo así acumulaciones de agua y remansos indeseados. Su diseño preciso y los materiales de alta calidad garantizan un sellado fiable y duradero que contribuye significativamente a la conservación del edificio.

APLICACIÓN

La ISO-TOP RAIN PROTECTION PROFILE es particularmente indicada para fachadas bicapa y multicapa. Se instala en la unión superior horizontal de estructuras en voladizo, donde desempeña óptimamente su función protectora. Concebida especialmente para uso con sistemas de instalación a la pared, la ISO-TOP RAIN PROTECTION PROFILE es ideal para la evacuación de las aguas pluviales. Aleja el agua del edificio de forma fiable protegiendo así la fachada eficazmente contra la filtración de agua indeseada.

VENTAJAS DEL PRODUCTO

- Gran protección funcional contra la intemperie
- Evita acumulaciones de agua indeseadas y remansos
- Ideal para componentes ISO-TOP WINFRAMER y en voladizo
- Fácil ajuste de la longitud
- Especialmente adecuado para nuevas construcciones y la rehabilitación de edificios energéticamente eficientes
- Indicado para casas pasivas
- Cumple la directiva de la UE en materia de edificios
- Cumple con los requisitos de la ley de energía de edificios y los principios de la «guía de instalación» de RAL
- 10 años de garantía de rendimiento*

* Sobre las condiciones del fabricante (disponibles bajo petición).

ACCESORIOS

- Pegamento ISO-TOP FLEX-ADHESIVE WF para el encolado de perfiles ISO-TOP WINFRAMER y superficies de pared
- ISO-CONNECT OUTSIDE CL como protección temporal contra la intemperie hasta el recubrimiento final con sistemas de aislamiento térmico compuesto
- ISO-CONNECT OUTSIDE EPDM como protección mecánica y permanente contra la intemperie para fachadas ventiladas, ligeras y pesadas y para paredes pesadas como el ladrillo clinker, fachadas metálicas y paneles de fachada de piedra



Ficha técnica	Norma	Clasificación
Descripción del material		Poliestireno XPS
Color		Azul claro
Densidad	DIN EN 1602	33 kg/m ³
Clase de material	EN 13501-1	E
Conductividad térmica	DIN EN 13164	$\lambda = 0,033 - 0,035 \text{ W}/(\text{m} \cdot \text{K})$
Carga de compresión / Resistencia a la compresión con un 10% de compresión*	DIN EN 826	300 kPa \pm 0,3 N/mm ²
Comportamiento de fluencia a largo plazo (50 años) con un 2% de compresión	DIN EN 1606	130 kPa \pm 0,13 N/mm ²
Módulo elástico	DIN EN 826	< 50 mm = 12.000 kPa / \geq 50 mm = 20.000 kPa
Absorción de agua en inmersión prolongada	DIN EN 12087	0,7 Vol. %
Absorción de agua por difusión	DIN EN 12088	< 50 mm = 3 Vol. % 50 - 79 mm = 2 Vol. % \geq 80 mm = 1 Vol. %
Absorción de agua tras ciclos de congelación y descongelación	DIN EN 12091	1 Vol. %
Estabilidad dimensional en condiciones determinadas de temperatura (70 °C) y humedad del 90%	DIN EN 1604	< 5%
Deformación bajo presión (40 kPa) y temperatura definidas (70 °C)		< 5
Coefficiente lineal de dilatación térmica		0,07 mm / (m · K)
Tolerancia dimensional	DIN 7715 T5 P3	Cumple los requisitos
Código desechos		170604, 170904
Caducidad		24 meses

PROCESAMIENTO

La ISO-TOP RAIN PROTECTION PROFILE se coloca directamente sobre los ISO-TOP WINFRAMER „TYP 1“ o „TYP 3“ y se pega a la pared y al sistema WINFRAMER con ISO-TOP FLEX-ADHESIVE WF. En función de las exigencias, la ISO-TOP RAIN PROTECTION PROFILE se puede cubrir con una lámina de sellado ISO-CONNECT o con la lámina de ISO-CONNECT OUTSIDE EPDM.

EMBALAJE

Recorte de barras a medida en longitudes de 1.200 mm

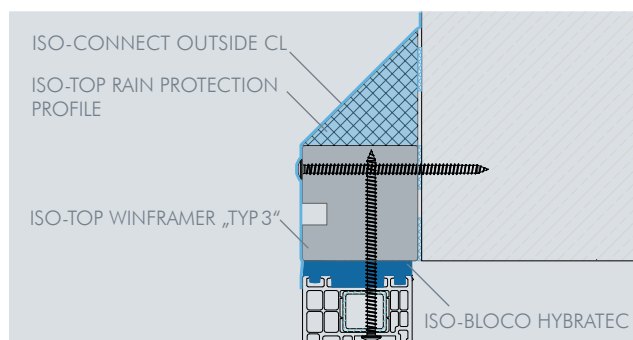

Ejemplo de instalación: ISO-TOP RAIN PROTECTION PROFILE

Denominación	Longitud	Ancho	Alto	Compatible con
RAIN PROTECTION PROFILE 70	1.200 mm	70 mm	70 mm	1.200x70x70
RAIN PROTECTION PROFILE 80	1.200 mm	80 mm	80 mm	1.200x80x80
RAIN PROTECTION PROFILE 90	1.200 mm	90 mm	90 mm	1.200x90x80
RAIN PROTECTION PROFILE 100	1.200 mm	100 mm	100 mm	1.200x100x80
RAIN PROTECTION PROFILE 120	1.200 mm	120 mm	120 mm	1.200x120x80
RAIN PROTECTION PROFILE 140	1.200 mm	140 mm	140 mm	1.200x140x80 / 1.200x140x90
RAIN PROTECTION PROFILE 150	1.200 mm	150 mm	150 mm	1.200x150x110
RAIN PROTECTION PROFILE 160	1.200 mm	160 mm	160 mm	1.200x160x80 / 1.200x160x110
RAIN PROTECTION PROFILE 170	1.200 mm	170 mm	170 mm	1.200x170x110
RAIN PROTECTION PROFILE 180	1.200 mm	180 mm	180 mm	1.200x180x80 / 1.200x180x110
RAIN PROTECTION PROFILE 200	1.200 mm	200 mm	200 mm	1.200x200x80 / 1.200x200x110
RAIN PROTECTION PROFILE PREFAB	1.200 mm	Personalizada según plano	Personalizada según plano	1.200x medida deseada x medida deseada

ISO-TOP PLACAS DE CONSTRUCCIÓN WF3



DESCRIPCIÓN DEL PRODUCTO

ISO-TOP PLACAS DE CONSTRUCCIÓN WF3 de THERMAPOR de alta calidad ofrecen la posibilidad de adaptarse individualmente en el SISTEMA DE MONTAJE EN LA PARED ISO-TOP WINFRAMER. Se pueden serrar o fresar a la dimensión y geometría que necesita cada obra. Se pueden utilizar tanto como placas de adaptación junto con los sistemas de los ángulos también como perfiles de subestructura, listones de marco interior de la ventana, como listones para el alféizar o para adaptar cajones de persianas enrollables o de persianas venecianas externas.

Con una dureza de más de 650 kPa, ISO-TOP PLACAS DE CONSTRUCCIÓN WF3 presentan una excelente capacidad de carga para ventanas y puertas.

VENTAJAS DEL PRODUCTO

- Instalación de ventanas en el plano del aislamiento
- Perfecta integración en los sistemas de aislamiento térmico
- Consecución del máximo valor Ψ gracias a las óptimas propiedades termoaislantes
- Fácil adaptación de longitud con las tronzadoras habituales en construcción
- Base perfecta para el sellado en 3 planos con cintas de sellado de juntas multifuncionales
- Excelente elección para el saneamiento energético de edificios
- Cumple con los requisitos de la ley de energía de edificios y los principios de la «guía de instalación» de RAL
- Cumple con los requisitos de la norma UNE 85219:2023 de colocación de ventanas en obra
- Posibilidad de combinación con los productos sistematizados del SISTEMA DE SELLADO DE VENTANAS ISO³
- Componente Certificado Passive House
- Conforme a la EPBD
- 10 años de garantía de rendimiento*

* Sobre las condiciones del fabricante (disponibles bajo petición).



Datos técnicos	Norma	Clasificación
Descripción del material		THERMAPOR (EPS-F / retardante de llama)
Color		Gris plata
National test certificate for a construction product		P-23-001616-PR02-ift
Clase de material de construcción	DIN 4102-1	B2 (inflamabilidad normal)
Comportamiento contra el fuego	DIN EN 13501-1	E
Hermeticidad	PAW 141	Sin penetración de aire apreciable
Impermeable a la lluvia torrencial	DIN EN 1027	≥ 1.200 Pa
Peso volumétrico		150 kg/m ³ ± 10%
Sustancia ignífuga		Sustancia ignífuga sin HBCD
Estabilidad a la luz UV		6 meses de exposición directa durante la fase de construcción
Compatibilidad con materiales de construcción adyacentes	Interna	Requisitos cumplidos
Compatibilidad con agua salada		Resistente
Compatibilidad con ácido clorhídrico (10 %)		Resistente
Compatibilidad con sosa cáustica (10 %)		Resistente
Conductividad térmica	DIN EN 12667	λ = 0,040 W/(m · K)
Resistencia a la deformación ante carga térmica		-40 °C a +85 °C
Resistencia a la temperatura	ISO 75-1	A largo plazo +85 °C
Resistencia al envejecimiento		Resistente a putrefacción, indescomponible
Tensión compresiva a 2% de compresión	DIN EN 826	1,194 N/mm ²
Tensión compresiva a 10% de compresión		1,793 N/mm ²
Resistencia al arqueamiento	DIN EN 12089	≥ 650 kPa
Tensión de cortadura	DIN EN ISO 14130	X = 0,217 N/mm ²
Deslizamiento al 20 % y al 60 %		Em = 0,68 0/00 a 5,2 0/00
Capacidad de absorción de agua (28 días de almacenamiento)	DIN 12087	≤ 1,5 vol. %
Resistencia a la difusión de vapor de agua μ	DIN EN ISO 12572	< 500
Clave de residuo		170604 170904
Transmisión de la carga		200 kg/m en función del sustrato de la pared y el voladizo
Tolerancia dimensional	DIN 7715 T5 P3	Requisitos cumplidos
Tiempo max. de almacenamiento		24 meses

Componentes	Longitud	Ancho	Altura	Transmisión de la carga
ISO-TOP PLACAS DE CONSTRUCCIÓN WF3 20		800 mm	20 mm	> 200 kg/m
ISO-TOP PLACAS DE CONSTRUCCIÓN WF3 30		800 mm	30 mm	> 200 kg/m
ISO-TOP PLACAS DE CONSTRUCCIÓN WF3 40		800 mm	40 mm	> 200 kg/m
ISO-TOP PLACAS DE CONSTRUCCIÓN WF3 50	1.200 mm	800 mm	50 mm	> 200 kg/m
ISO-TOP PLACAS DE CONSTRUCCIÓN WF3 60	y	800 mm	60 mm	> 200 kg/m
ISO-TOP PLACAS DE CONSTRUCCIÓN WF3 70	2.400 mm	800 mm	70 mm	> 200 kg/m
ISO-TOP PLACAS DE CONSTRUCCIÓN WF3 80		800 mm	80 mm	> 200 kg/m
ISO-TOP PLACAS DE CONSTRUCCIÓN WF3 90		800 mm	90 mm	> 200 kg/m
ISO-TOP PLACAS DE CONSTRUCCIÓN WF3 100		800 mm	100 mm	> 200 kg/m

Otras dimensiones bajo petición.

ISO-TOP WF FIJACIONES

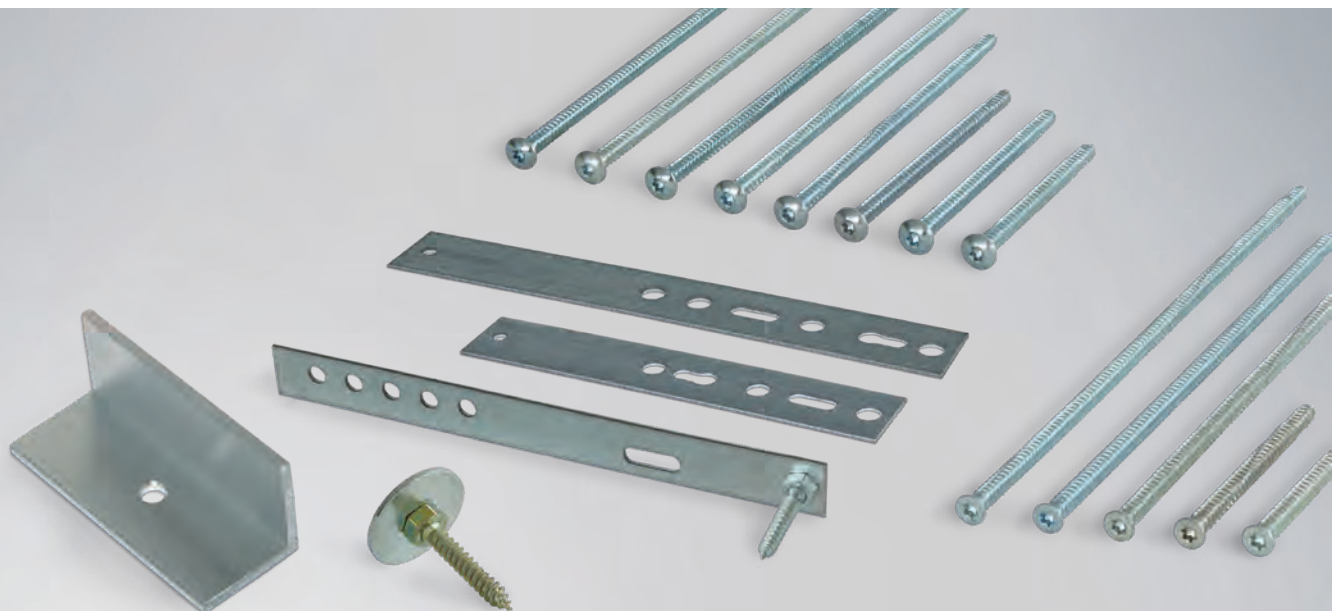

DESCRIPCIÓN DEL PRODUCTO

Para la fijación mecánica adicional de los SISTEMAS DE MONTAJE EN LA PARED ISO-TOP WINFRAMER, se utilizan tornillos y soportes de alta calidad. Además de la fijación mecánica de los premarcos de ventanas, los sistemas de bastidores también deben estar atornillados a la pared. Los tornillos que se adaptan al sistema de montaje a la pared garantizan una instalación cómoda y rápida.

APLICACIÓN

Después de la fijación lineal de los sistemas de premarcos con ISO-TOP FLEX-ADHESIVE WF en los diferentes sustratos como el hormigón, la piedra caliza, la arenisca, el ladrillo y madera, se efectúa también una fijación mecánica con los tornillos para ventanas aquí indicados.

En el caso de elementos de construcción de suelo a techo, puede ser necesario utilizar una fijación adicional según la directriz de la ETB. Dentro del sistema ISO-TOP WINFRAMER, existen diferentes variantes de fijación.





Con la ayuda de la ISO-TOP WINFRAMER ESCUADRAS DE ALUMINIO se puede crear la base para una mejor fijación mecánica, según la directriz ETB. Con ISO-TOP ETB PLETINA EL e ISO-TOP JUSTA ETB ANCLAJE BA, se puede conseguir una fijación conforme a ETB en la superficie interior del intradós durante y después del montaje. Esto significa que los componentes de fijación adecuados están disponibles para cada aplicación.

VENTAJAS DEL PRODUCTO

- Adaptado y aprobado para la fijación en el SISTEMA DE MONTAJE EN LA PARED ISO-TOP WINFRAMER
- Aprobado para su uso en los sustratos estándar en edificación
- Geometría de la cabeza del tornillo adaptada para sistemas PUR y EPS de alta densidad

Los ISO-TOP WF TORNILLOS están especialmente diseñados para los SISTEMAS DE MONTAJE EN LA PARED ISO-TOP WINFRAMER y pueden utilizarse para la fijación de los marcos de las ventanas o de las puertas en el sistema de bastidores, así como para la fijación en sustratos de construcción estándar. La siguiente tabla ofrece información sobre el tipo y la longitud de los tornillos a utilizar.

La información sobre el uso y el tratamiento de ISO-TOP WF FIJACIONES está contenida en las instrucciones de instalación de ISO-TOP WINFRAMER.

Componente	Descripción	Medida	Particularidad	Fijación
ISO-TOP WINFRAMER ESCUADRAS DE ALUMINO 	Para la inserción en el bolsillo de la consola del „TYP 3“ y en el área de plegado del del „TYP 1“	98x50 mm; Espesor: 4 mm; para todos los voladizos de „TYP 1“ y „TYP 3“	Fácil integración durante montaje y posterior fijación según la directriz de la ETB a los puntos de fijación existentes	Conforme a la normas ETB
ISO-TOP ETB PLETINA EL 	Para facilitar el montaje y adaptación de las fijaciones según la directriz de la ETB	200 x 2,5 mm y 250 x 2,5 mm	Fijación según la directriz de la ETB a los puntos de fijación existentes	Conforme a la normas ETB
ISO-TOP JUSTA ETB ANCLAJE BA 	Para facilitar el montaje y bloqueo de elementos de construcción según la directriz de la ETB	140 x 50 mm y 250 x 50 mm; Longitud del tornillo: 50 mm	Ajuste, transferencia de carga y el enclavamiento funcional a través del tornillo de ajuste	Conforme a la normas ETB
ISO-TOP JUSTA TT PLACA DE SOPORTE 	Para la transferencia de carga y fijación lateral de componentes	Diámetro: 38 mm; Longitud del tornillo: 50 mm	Ajuste, transferencia de carga y el enclavamiento funcional a través del tornillo de ajuste	-
ISO-TOP HERRAMIENTA DE AJUSTE 	Para el ajuste de los tornillos de regulación de JUSTA ETB ANCLAJE BA y JUSTA TT PLACA DE SOPORTE	Longitud: 185 mm	Función de enclavamiento mecánico para ajuste de la posición de la ventana en condiciones de ser instalado	-

ISO-TOP WF TORNILLOS

Clase de resistencia		FKL C20/25	FKL 12	FKL T10	FKL PP2	FKL ≥ C24
Material pared	Ventana en el marco Hormigón	Hormigón	Ladrillo silico-calcáreo	Ladrillo / Porotón	Hormigón celular	Madera

ISO-TOP WINFRAMER „TYP 1“, „TYP 1“ PREFAB y „TYP 1“ E30

80/80	FB-FK-T30	FB-SK-T30	FB-SK-T30	FB-SK-T30	FB-SK-T30	FB-SK-T30
α 140/90	7,5x132	7,5x82	7,5x82	7,5x252	7,5x212	7,5x82
150/110	FB-FK-T30	FB-SK-T30	FB-SK-T30	FB-SK-T30	FB-SK-T30	FB-SK-T30
α 200/110	7,5x132	7,5x102	7,5x102	7,5x300	7,5x212	7,5x102

ISO-TOP WINFRAMER „TYP 3“

70/80	FB-FK-T30	FB-FK-T30	FB-FK-T30	FB-FK-T30	FB-FK-T30	FB-FK-T30
	7,5x132	7,5x112	7,5x112	7,5x350	7,5x252	7,5x112
80/80	FB-FK-T30	FB-FK-T30	FB-FK-T30	FB-FK-T30	FB-FK-T30	FB-FK-T30
	7,5x132	7,5x122	7,5x122	7,5x350	7,5x252	7,5x122
100/80	FB-FK-T30	FB-FK-T30	FB-FK-T30	FB-FK-T30	FB-FK-T30	FB-FK-T30
	7,5x132	7,5x152	7,5x152	7,5x350	7,5x300	7,5x152
120/80 y 140/80	FB-FK-T30	FB-FK-T30	FB-FK-T30	FB-FK-T30	FB-FK-T30	FB-FK-T30
	7,5x132	7,5x182	7,5x182	7,5x400	7,5x300	7,5x182
160/80	FB-FK-T30	FB-FK-T30	FB-FK-T30	FB-FK-T30	FB-FK-T30	FB-FK-T30
	7,5x132	7,5x212	7,5x212	7,5x400	7,5x350	7,5x212
180/80	FB-FK-T30	FB-FK-T30	FB-FK-T30	FB-FK-T30	FB-FK-T30	FB-FK-T30
	7,5x132	7,5x252	7,5x252	7,5x400	7,5x350	7,5x252
200/80	FB-FK-T30	FB-FK-T30	FB-FK-T30	FB-FK-T30	FB-FK-T30	FB-FK-T30
	7,5x132	7,5x252	7,5x252	7,5x400	7,5x400	7,5x252

FB = Tornillo para construcción de ventanas, FK = Cabeza plana, SK = Cabeza avellanada, T30 = Tamaño Torx / Tamaño de broca, FKL = Clase de resistencia



Cabeza plana



Cabeza avellanada

Distancias mínimas entre bordes (mm) ISO-TOP WF TORNILLOS

Material de la pared	Tipo/clase	en intradós	en la pared exterior
Hormigón	C 20/25	60	60
Ladrillo silicocalcáreo	FKL 12/20	60	60
Ladrillo / Porotón	T 10/12	100	60*
Hormigón celular	PP4	80	60*
Madera	≥ C24	40	40

* en uso con sistema adhesivo

ISO-CONNECT VARIO SD



DESCRIPCIÓN DEL PRODUCTO

ISO-CONNECT VARIO SD es una lámina especial de regulación de humedad para el sellado de juntas, que también se puede usar como sellado estanco al aire en el interior, de acuerdo con la GEG en ventanas, puertas y paneles. Gracias a su especial funcionalidad, el valor sd de la lámina universal se adapta a los diferentes cambios de temperatura de cada estación del año, de dentro afuera y de fuera adentro. Esto permite la transmisión de la humedad hacia el exterior o hacia el interior independientemente de las condiciones meteorológicas. La junta permanece seca todo el año y así se previenen totalmente los daños que pueda causar la condensación. De este modo, ISO-CONNECT VARIO SD cumple las recomendaciones del Organismo de Garantía de Calidad RAL para Ventanas y Puertas en la «guía de instalación».

APLICACIÓN

ISO-CONNECT VARIO SD resulta indicada tanto en interior como en exterior para sellar juntas de conexión de puertas y ventanas. Asimismo, la lámina puede utilizarse para el sellado interior y exterior. La lámina especial que simula lana está dotada de una banda autoadhesiva para una instalación fácil y rápida en el marco de la ventana. Alternativamente, disponemos de la lámina con bandas adicionales autoadhesivas de butilo para su fijación al muro. El acabado FIX, con sus amplias bandas autoadhesivas y su malla de aplicación para una perfecta sujeción y una mejor adherencia del revoque. Los acabados COMPLETE y COMPLETE DUO, totalmente autoadhesivos, no necesitan un pegado adicional con ISO-TOP FLEX-ADHESIVE.

VENTAJAS DEL PRODUCTO

- Efecto de secado elevado de las juntas gracias a la función de regulación de la humedad
- Sólo un producto para los niveles de sellado interno y externo
- Simplicidad para el departamento de compras y ahorra espacio de almacenamiento
- Superficie especial de lana adecuada para enlucido y empastado
- Con cinta autoadhesiva y adhesivo de butilo para una instalación adecuada
- Cumple con los requisitos de la ley de energía de edificios y la instalación de calidad garantizada RAL y con los requisitos de la norma UNE 85219:2023 de colocación de ventanas en obra
- 10 años de garantía de rendimiento*

DIMENSIONES

Acabados ancho A: 70, 90, 145, 180, 235, 290mm

Acabados ancho A-G: 60, 90mm

Acabados anchos B / C: 70, 90, 145mm

Acabados ancho FIX: 100, 140mm

Acabados anchos COMPLETE / COMPLETE DUO: 70, 100, 140, 200, 290mm



* Sobre las condiciones del fabricante (disponibles bajo petición).



Datos técnicos	Norma	Clasificación
Descripción del material		Lámina de lana sintética
Color		Blanco
Clase de material de construcción	DIN EN 13501	E
Impermeable a la lluvia torrencial, una sola junta	DIN EN 1027	≥ 1050 Pa
Coefficiente de permeabilidad al aire	DIN EN 1026	hermético a $\leq 0,1 \text{ m}^3/[\text{h}\cdot\text{m}\cdot(\text{daPa})^{2/3}]$
Estabilidad a la luz UV		Aprox. 6 meses
Compatibilidad con materiales de construcción adyacentes	Interna	Requisitos cumplidos
Valor sd (permeabilidad a la difusión del vapor)	DIN EN ISO 12572	Valor sd en función de la humedad media del aire entre 0,03 m (permeable al vapor) y 15 m (barrera de vapor)*
Resistencia a la temperatura	Interna	Aprox. -40°C a aprox. $+80^\circ\text{C}$
Tolerancia dimensional	DIN 7715 T5 P3	Requisitos cumplidos
Temperatura de trabajo		Acabados A, A-G, B, C: aprox. $+5^\circ\text{C}$ a aprox. $+45^\circ\text{C}$ Acabados FIX, COMPLETE & COMPLETE DUO: aprox. -10°C a aprox. $+45^\circ\text{C}^{**}$
Tiempo de caducidad		1 año, seco y en el embalaje original
Temperatura de almacenamiento		$+1^\circ\text{C}$ a $+20^\circ\text{C}$

* El registro del valor sd variable solo es posible con un programa de cálculo dinámico (p. ej., conforme a referencia bibliográfica [10] en DIN 4108-3:2001-07). En el cálculo según procedimiento estático puede utilizarse un valor sd fijo de 2,5 m.

** Probado para los acabados FIX, COMPLETE y COMPLETE DUO en superficies sin escarcha (Hormigón, bloques de hormigón y ladrillos). Es conveniente realizar ensayos propios.

ACABADOS

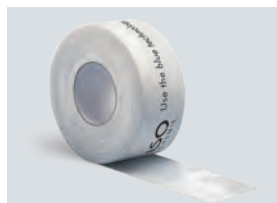

ACABADO A

SK autoadhesivo por una cara con 1 banda adhesiva de instalación por el lado textil



ACABADO A-G

SK-GT autoadhesivo por una cara con 1 banda adhesiva de instalación por el lado textil + 100 mm de malla de aplicación

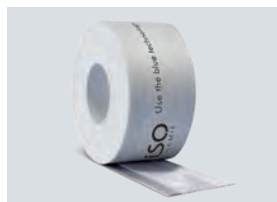

ACABADO B

SK-BT Mono autoadhesivo por una cara con 1 banda adhesiva de instalación + 1 banda adhesiva de butilo por el lado de lámina



ACABADO C

SK-BT Duo autoadhesivo alternativamente con 1 banda adhesiva de instalación por el lado textil + 1 banda adhesiva de butilo por el lado de lámina



ACABADO FIX

2SK-GT autoadhesivo por ambas caras con 2 bandas adhesivas de instalación (instalación en ventana) en la cara textil/lámina + 1 banda adhesiva especial (instalación en pared) en la cara de lámina + 10mm de malla de aplicación



ACABADO COMPLETE

Completamente autoadhesivo con Liner dividido en 2 o 3 partes



ACABADO COMPLETE DUO

Completamente autoadhesivo con Liner dividido en 2 o 3 partes y 1 banda adhesiva de instalación (instalación en ventana)

EMBALAJE

Rollo, longitud: 60m (acabado A), 30m (acabados A-G, B, C, FIX, COMPLETE y COMPLETE DUO)

ISO-CONNECT VARIO SD „PADS“

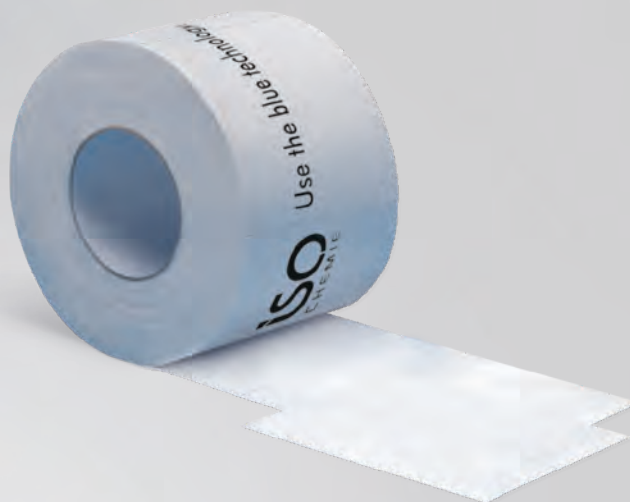

DESCRIPCIÓN DEL PRODUCTO

Los ISO-CONNECT VARIO SD „PADS“ son almohadillas adhesivas prefabricadas para el encintado puntual de componentes y fugas, que se puede retirar fácil y rápidamente del rollo con la mano gracias a una línea de corte perforada. Consisten en una película especial hermética y recubierta de vellón con autoadhesivo en toda la superficie. Debido a su especial valor sd la película se adapta a la variación de gradiente de temperatura del interior al exterior o del exterior al interior. Esto permite que la humedad salga al exterior independientemente del clima y evitar daños por condensación eficazmente.

APLICACIÓN

Los ISO-CONNECT VARIO SD „PADS“ son adecuados tanto para su aplicación en interiores y exteriores. Debido al autoadhesivo de toda la superficie, no es necesario unión adicional con adhesivos pastosos como ISO-TOP FLEX-ADHESIVE. La versión en rollo de los „PADS“ de ISO-CONNECT VARIO SD, con líneas perforadas prefabricadas, permite retirar fácilmente las almohadillas de la película. Con una longitud de 200 mm, las almohadillas permiten un encintado óptimo de los anclajes y garras de sujeción y así garantizar una cobertura hermética y a prueba de lluvia y aire y una base para el enlucido de las superficies de los anclajes metálicos de fijación.

VENTAJAS DEL PRODUCTO

- Encintado sencillo y rápido de anclajes metálicos
- Se puede procesar sin cuchillo/tijeras gracias a la línea de corte perforada
- Sólo un producto para los niveles de sellado interno y externo
- Superficie de vellón especial para enyesar fácilmente
- Con autoadhesivo en toda la superficie
- Cumple con los requisitos de la ley de energía de edificios y la instalación de calidad garantizada RAL y con los requisitos de la norma UNE 85219:2023 de colocación de ventanas en obra
- 10 años de garantía de rendimiento*

* Sobre las condiciones del fabricante (disponibles bajo petición).



Datos técnicos	Norma	Clasificación
Descripción del material		Lámina de lana sintética
Color		Blanco
Clase de material de construcción	DIN EN 13501	E
Impermeable a la lluvia torrencial, una sola junta	DIN EN 1027	≥ 1050 Pa
Coefficiente de permeabilidad al aire	DIN EN 1026	hermético a $\leq 0,1 \text{ m}^3/[\text{h}\cdot\text{m}\cdot(\text{daPa})^{2/3}]$
Estabilidad a la luz UV		Aprox. 6 meses
Compatibilidad con materiales de construcción adyacentes	Interna	Requisitos cumplidos
Valor sd (permeabilidad a la difusión del vapor)	DIN EN ISO 12572	Valor sd en función de la humedad media del aire entre 0,03 m (permeable al vapor) y 15 m (barrera de vapor)*
Resistencia a la temperatura	Interna	Aprox. -40°C a aprox. $+80^\circ\text{C}$
Tolerancia dimensional	DIN 7715 T5 P3	Requisitos cumplidos
Temperatura de trabajo		Aprox. -10°C a aprox. $+45^\circ\text{C}^{**}$
Tiempo de caducidad		1 año, seco y en el embalaje original
Temperatura de almacenamiento		$+1^\circ\text{C}$ a $+20^\circ\text{C}$

* El registro del valor sd variable solo es posible con un programa de cálculo dinámico (p. ej., conforme a referencia bibliográfica [10] en DIN 4108-3:2001-07). En el cálculo según procedimiento estático puede utilizarse un valor sd fijo de 2,5 m.

**Probado en superficies sin escarcha (Hormigón, bloques de hormigón y ladrillos). Es conveniente realizar ensayos propios.

ACABADOS

Completamente autoadhesivo, línea perforada cada 200 mm para uso individual. Liner central para facilitar la retirada del film.

DIMENSIONES

Ancho: 100, 140 mm

Dimensiones alternativas disponibles bajo pedido.

EMBAJAJE

Rollo, longitud: 30 m



Ejemplo de instalación: ISO-CONNECT VARIO SD „PADS“

ISO-CONNECT VARIOFLEX SD

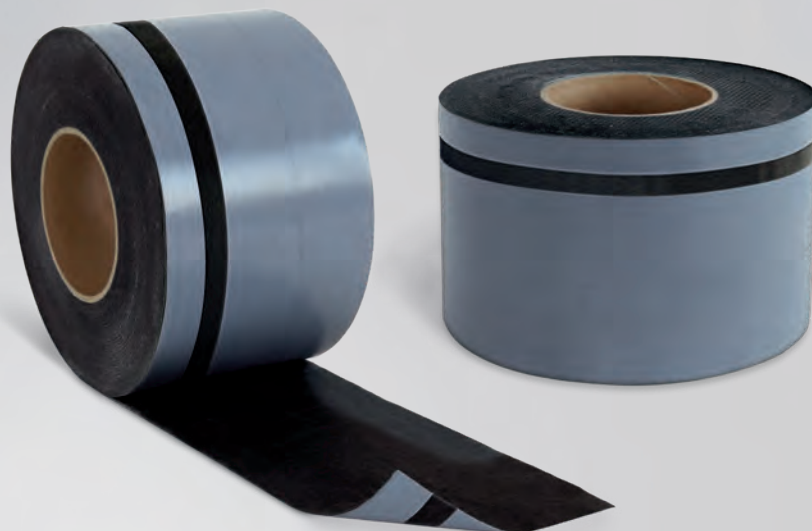

DESCRIPCIÓN DEL PRODUCTO

ISO-CONNECT VARIOFLEX SD es una lámina reguladora de la humedad para el sellado de juntas de conexión en ventanas, puertas y paneles. Con su ajuste variable del valor SD, esta lámina especial, que varía en función de la humedad, responde a las diferencias de temperatura estacionales del interior al exterior y viceversa. La superficie estrecha, sin adhesivos, permite retirar el liner de la ISO-CONNECT VARIOFLEX SD sin la menor dificultad.

APLICACIÓN

ISO-CONNECT VARIOFLEX SD es ideal para el sellado de juntas de conexión en puertas y ventanas, tanto en interiores como en exteriores.

Las variantes autoadhesivas COMPLETE y COMPLETE DUO ofrecen una interesante ventaja: eliminan la necesidad de adhesión adicional.

DIMENSIONES

Ancho Acabados COMPLETE/COMPLETE DUO:
70, 100, 140, 200 mm

EMBALAJE

Rollos, longitud: 30 m

VENTAJAS DEL PRODUCTO

- Gran elasticidad y ajuste flexible
- Valor sd variable, apto para interiores y exteriores
- Baja rigidez inherente y alta resistencia a la rotura para una aplicación fácil y precisa
- A prueba de aire y viento
- Impermeable al agua y a la lluvia torrencial
- Superficie de vellón especial para buenos resultados de enlucido pintura y encolado
- Autoadhesiva para un montaje eficiente
- Cumple con los requisitos de la ley de energía de edificios y los principios de la «guía de instalación» de RAL
- 10 años de garantía de rendimiento*

* Conforme a las condiciones del fabricante (disponible a petición).

Acabados

COMPLETE

COMPLETE DUO

Todas las variantes COMPLETE con liner dividido en dos o tres partes.

Lámina Tiras de montaje adhesivas





Ficha técnica	Norma	Clasificación
Descripción del material		Vellón sintético de difusión de vapor variable
Color		Negro
Impermeable a la lluvia torrencial, una sola junta	DIN EN 1027	≥ 1050 Pa
Coefficiente de permeabilidad al aire	DIN EN 12114	hermética $\alpha \leq 0,1 \text{ m}^3/[\text{h}\cdot\text{m}\cdot(\text{daPa})^{2/3}]$
Estabilidad a la luz UV		Aprox. 8 meses
Resistencia a la temperatura	interna	Aprox. -40°C a $+90^\circ\text{C}$
Valor sd	DIN EN ISO 12572	De 0,4 a 25 m, en función de la carga de humedad
Elasticidad a -23°C	interna	Sin roturas, sin grietas
Clase de material de construcción	DIN EN 13501	E
Tolerancia dimensional	DIN 7715 T5 P3	Cumple los requisitos
Tiempo de caducidad		1 año, en lugar seco y en embalaje original
Temperatura de almacenamiento		$+1^\circ\text{C}$ a $+20^\circ\text{C}$

SERVICIO

- Entrega estándar a plazo corto desde almacén
- Competente asesoramiento técnico y comercial
- Asesoramiento e instrucciones de montaje en la obra

PROCESAMIENTO

La base de las superficies de adhesión ha de ser resistente y firme. Debe limpiarse de polvo, disolventes, aceite y grasa, humedad y hielo. Cuando se sellen las juntas de puertas de entrada y ventanas o paneles, retirar el papel protector de las tiras autoadhesivas. Seguidamente, se coloca la lámina en el marco y se presiona con fuerza o se pasa un rodillo por encima. A continuación, ya se puede pegar la lámina al muro y pasarle el rodillo. ISO-CONNECT VARIOFLEX SD se puede premontar en el taller. Toda la superficie de la zona a enlucir debe estar cubierta de adhesivo. La autoadhesión por una cara elimina la necesidad de utilizar un adhesivo MS Polímero adicional. Si se superponen láminas, el ancho debe ser de > 50 mm. Tan pronto el adhesivo se haya endurecido lo suficiente y la lámina aguante el peso del enlucido, se podrá empezar a enlucir. Dada la gran cantidad de factores externos y diversos tipos de superficie, es necesario realizar una prueba de adhesión antes de utilizar el producto para verificar sus propiedades adhesivas. Si hay zonas despegadas o separadas, se pueden retocar con ISO-TOP FLECKLEBER XP.

ISO-CONNECT VARIOFLEX SD+

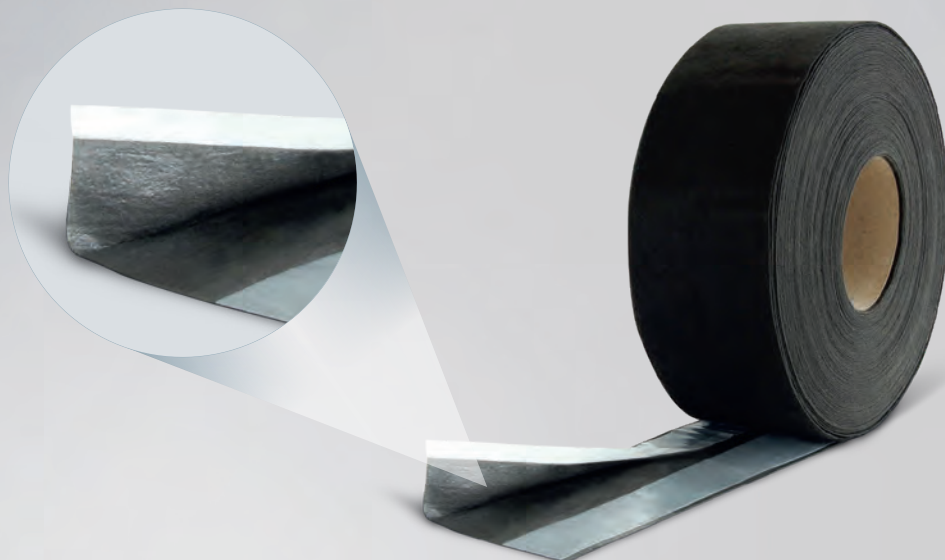

DESCRIPCIÓN DEL PRODUCTO

ISO-CONNECT VARIOFLEX SD+ es una lámina especial sumamente elástica y flexible indicada para el sellado hermético de juntas de conexión en ventanas, puertas y paneles. ISO-CONNECT VARIOFLEX SD+ es una lámina de vellón sintético flexible y suave con muy buenas propiedades adhesivas. Con el pliegue cerrado (20 mm), la lámina se utiliza en su versión COMPLETE F, con una banda adhesiva aplicada por un solo lado. Al desplegarla (20 mm), se convierte en la versión COMPLETE F DUO, con adhesivo por ambos lados de las tiras. De este modo, una sola lámina permite realizar todas las aplicaciones de sellado entre el marco de la ventana y el cuerpo del edificio.

APLICACIÓN

ISO-CONNECT VARIOFLEX SD+ se utiliza para el sellado de juntas de conexión de ventanas tanto en interiores como exteriores. Gracias a su valor sd variable ofrece además una gran adaptabilidad. De esta forma, el principio de «mayor estanqueidad en el interior que en el exterior» queda garantizado en todo momento y en cualesquiera condiciones climáticas. La lámina permite el sellado fiable de juntas de dilatación. Gracias a su excelente capacidad de absorción y su alta resistencia al rasgado, es capaz de compensar incluso fuertes movimientos estructurales.

VENTAJAS DEL PRODUCTO

- Uso universal gracias a la técnica de plegado
- Gran elasticidad y ajuste flexible
- Valor sd variable, apto para interiores y exteriores
- Baja rigidez inherente y alta resistencia a la rotura para una aplicación fácil y precisa
- A prueba de aire y viento
- Impermeable al agua y a la lluvia torrencial
- Superficie de vellón especial para buenos resultados de enlucido pintura y encolado
- Autoadhesiva para un montaje eficiente
- Cumple con los requisitos de la ley de energía de edificios y los principios de la «guía de instalación» de RAL
- 10 años de garantía de rendimiento*

* Conforme a las condiciones del fabricante (disponible a petición).

VERSIONES

Con el pliegue longitudinal de 20 mm abierto, la variante COMPLETE F con autoadhesivo por un lado se convierte en la variante COMPLETE F DUO con superficies adhesivas por ambos lados.



Ficha técnica	Norma	Clasificación
Descripción del material		Vellón sintético de difusión de vapor variable
Color		Negro
Impermeable a la lluvia torrencial	DIN EN 1027	$\geq 1050 \text{ Pa}$
Coefficiente de permeabilidad al aire	DIN EN 12114	Hermética a $\leq 0,1 \text{ m}^3/[\text{h}\cdot\text{m}\cdot(\text{daPa})^{2/3}]$
Estabilidad a la luz UV		Aprox. 8 meses
Resistencia a la temperatura	interna	Aprox. -40°C a $+90^\circ\text{C}$
Valor sd	DIN EN ISO 12572	De 0,4 a 25 m, en función de la carga de humedad
Elasticidad a -23°C	interna	Sin roturas, sin grietas
Clase de material de construcción	DIN EN 13501	E
Tolerancia dimensional	DIN 7715 T5 P3	Cumple los requisitos
Tiempo de caducidad		1 año, en lugar seco y en embalaje original
Temperatura de almacenamiento		$+1^\circ\text{C}$ a $+20^\circ\text{C}$

DIMENSIONES

Acabados anchos:

- 75 mm (plegada 55+20 mm)
- 100 mm (plegada 80+20 mm)
- 150 mm (plegada 130+20 mm)
- 200 mm (plegada 180+20 mm)

cada uno con una lámina desplegable de 20 mm.

Otras dimensiones a petición.

EMBALAJE

Rollos, longitud: 30 m

SERVICIO

- Entrega estándar a plazo corto desde almacén
- Competente asesoramiento técnico y comercial
- Asesoramiento e instrucciones de montaje en la obra

PROCESAMIENTO

La base de las superficies de adhesión ha de ser resistente y firme. Debe limpiarse de polvo, disolventes, aceite y grasa, humedad y hielo. Cuando se sellen las juntas de puertas de entrada y ventanas o paneles, retirar el papel protector de las tiras autoadhesivas. Seguidamente, se coloca la lámina en el marco, se presiona con fuerza o se pasa un rodillo por encima y se abre el pliegue. A continuación, ya se puede pegar la lámina al muro y pasarle el rodillo. ISO-CONNECT VARIOFLEX SD+ se puede premontar en el taller. Gracias a su forma plegada, la lámina se ajusta perfectamente al marco y no se despliega hasta la obra. Toda la superficie de la zona a enlucir debe estar cubierta de adhesivo. La autoadhesión por una cara, en estado plegado, elimina la necesidad de utilizar un adhesivo MS Polímero adicional. Si se superponen láminas, el ancho debe ser de $> 50 \text{ mm}$. Tan pronto el adhesivo se haya endurecido lo suficiente y la lámina aguante el peso del enlucido, se podrá empezar a enlucir. Dada la gran cantidad de factores externos y diversos tipos de superficie, es necesario realizar una prueba de adhesión antes de utilizar el producto para verificar sus propiedades adhesivas. Si hay zonas despegadas o separadas, se pueden retocar con ISO-TOP ADHESIVE XP.

ISO-CONNECT OUTSIDE EPDM

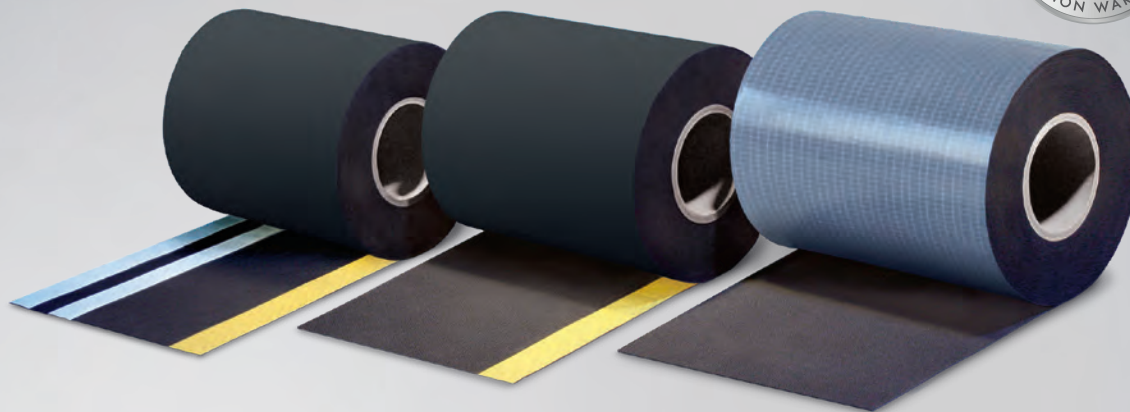

DESCRIPCIÓN DEL PRODUCTO

ISO-CONNECT OUTSIDE EPDM es una lámina de sellado a base de elastómero compatible con el betún. Es adecuada para el sellado exterior de ventanas y puertas, en la construcción de fachadas, de acuerdo con las normas DIN18531 y DIN 18533. La resistencia a la intemperie caracteriza a esta lámina de sellado así como la capacidad de compensar los movimientos de las juntas.

APLICACIÓN

ISO-CONNECT OUTSIDE EPDM se utiliza como lámina de sellado en cintas de sellado para metales y objetos en la construcción de ventanas y fachadas y es especialmente adecuado para el sellado exterior de herrajes inferiores de puertas y ventanas de suelo según DIN 18531 y DIN 18533, también para la zona perimetral.

ACABADOS

Además de la versión estándar ISO-CONNECT EPDM de eficacia probada, también ofrecemos la versión FULL lámina adhesiva en toda la superficie para facilitar la instalación. ISO-CONNECT EPDM FLEECE ofrece otras ventajas, como la posibilidad de enlucido directo, la posibilidad de pintar y la adherencia.

VENTAJAS DEL PRODUCTO

- Sellador externo permanente
- Alta elasticidad - compensa el movimiento de la junta
- Resistente a la intemperie y a temperaturas extremas
- Compatible con el betún
- Cumple con los requisitos de la ley de energía de edificios y los principios de la „guía de instalación„ de RAL
- Cumple con los requisitos de la norma UNE 85219:2023 de colocación de ventanas en obra
- 10 años de garantía de rendimiento*

* Sobre las condiciones del fabricante (disponibles bajo petición).

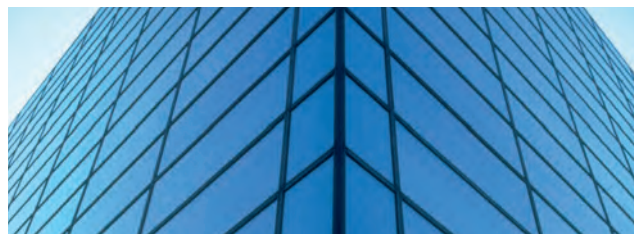

DIMENSIONES

Ancho: 100, 150, 200, 250, 300, 400, 500 mm
Dimensiones alternativas disponibles bajo pedido.

EMBALAJE

Rollo, longitud: 25 m





Datos técnicos	Norma	Clasificación
Descripción del material		Caucho sintético con base de EPDM
Color		Negro
Clase de material de construcción	DIN EN 13501	E
Impermeable a la lluvia torrencial	DIN EN 1027	≥ 1.050 Pa
Coefficiente de permeabilidad al aire	DIN EN 12114	hermético a $\leq 0,1 \text{ m}^3/[\text{h}\cdot\text{m}\cdot(\text{daPa})^{2/3}]$
Compatibilidad con el betún	DIN 7864 T1	Compatible con el betún
Estabilidad a la luz UV	DIN 7864 T1	Resistente a los UV, acabado FLEECE aprox. 12 meses
Valor sd	DIN EN ISO 12572	0,8 mm aprox. 25,6 m / 1,2 mm aprox. 38,4 m FLEECE Variantes: 0,8 mm aprox. 26 m / 1,2 mm aprox. 39 m
Resistencia al ozono	DIN 7864 T1	Resistente al ozono
Resistencia a la difusión del vapor de agua μ	DIN EN 1931	$\approx 32 000$
Espesor del material		0,8 mm y 1,2 mm
Elongación hasta rotura	DIN 53504	$\geq 300\%$
Resistencia a la tracción	DIN 53504	$\geq 6,5$ mPa
Resistencia al desgarro	DIN 53504	≥ 25 kN/m
Resistencia a la temperatura		-30°C a +100°C
Temperatura de trabajo		+5°C a +35°C
Tolerancia dimensional	DIN 7715 T5 P3	Requisitos cumplidos
Temperatura de almacenamiento		+1°C a +25°C
Tiempo de caducidad		ilimitado (EPDM); versiones con bandas adhesivas, 12 meses, seco y en su envase original

ACABADOS

A	
B	
C	
D	
COMPLETE	
COMPLETE DUO	
FLEECE	
FLEECE DUO	
FLEECE COMPLETE	
FLEECE COMPLETE DUO	

Todas las variantes COMPLETE con 2-3 Liners.

Película de EPDM tira adhesiva de butilo FLEECE vellón

Tira adhesiva SK FLEECE vellón

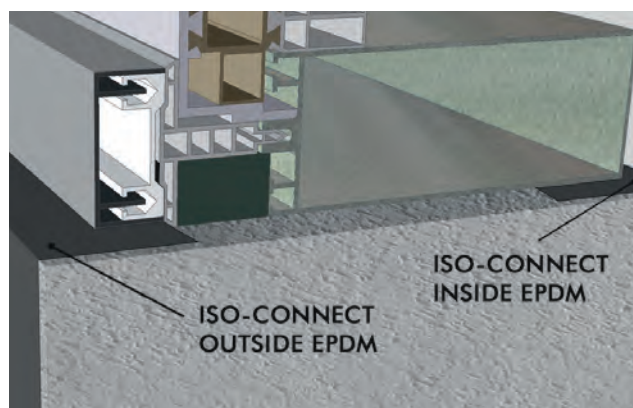

Ejemplo de instalación: SISTEMA DE SELLADO DE VENTANAS ISO³

OBSERVACIONES

Las láminas de EPDM para impermeabilización sólo cumplen los requisitos de espesor de $\geq 1,1$ mm cumplen los requisitos de la norma DIN SPEC 20000-202.

ACCESORIOS

- ISO-TOP ROLL
- ISO-TOP FLEX-ADHESIVE XP
- ISO-CONNECT EPDM SEALING CORNERS
- ISO-CONNECT EPDM SEALING TRAY

ISO-CONNECT HB-BAND

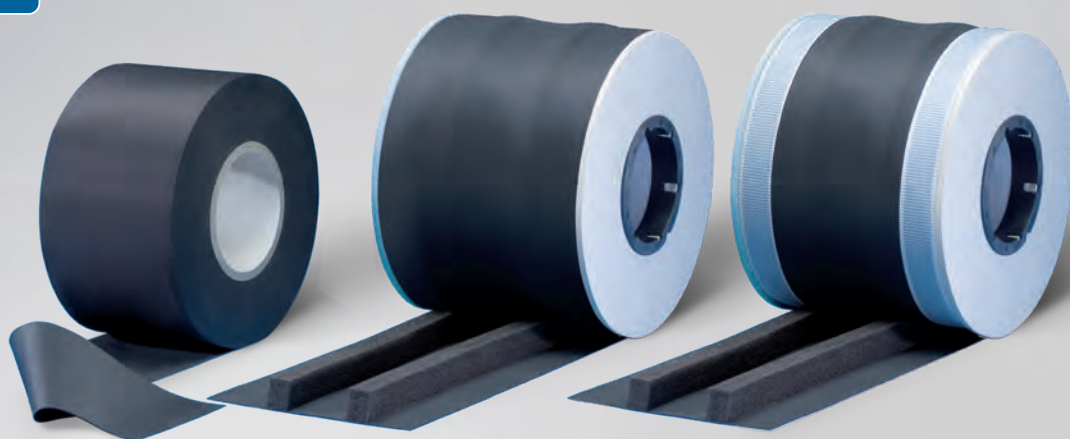

DESCRIPCIÓN DEL PRODUCTO

La ISO-CONNECT HB-BAND es una cinta de sellado resistente a la presión que puede utilizarse en construcciones con estructura de madera entre el primer durmiente y la solera o muro de cimentación formando una barrera contra la capilaridad. Resulta ideal para el sellado frente a la humedad ascendente.

Existe la posibilidad de suministro preparado con:

- Dos bandas de espuma impregnada para absorber las tolerancias y para compensar las desigualdades en la superficie del muro
- Dos bandas autoadhesivas de butilo para su fijación permanente

APLICACIÓN

La ISO-CONNECT HB-BAND es un sellado horizontal especialmente concebido para las construcciones con estructura de madera, que evita la migración de humedad de la estructura al muro. Con el añadido de las tiras de espuma impregnada, también ayuda a la hermeticidad y aislamiento térmico entre dos superficies diferentes.

DIMENSIONES

Espesor: 0,8 mm

Ancho: 120, 140, 150, 200, 250, 300, 400 mm

Dimensiones alternativas disponibles bajo pedido.

VENTAJAS DEL PRODUCTO

- Sellado permanente
- Alta resistencia a la presión
- Excelente resistencia a la rotura
- Resistente a la intemperie y a los rayos UV
- Impermeable al vapor de agua
- Compatible con el betón
- Extremadamente resistente a las temperaturas
- Flexible incluso con bajas temperaturas

ACABADOS

- Acabado 1: Estándar
- Acabado 2: VK
con dos bandas de espuma impregnada (15 x 20 mm)
- Acabado 3: VK-BT
con dos bandas de espuma impregnada (15x20 mm) y 2 bandas autoadhesivas de butilo (20 mm)

EMBALAJE

Rollo, longitud: 25 m

Datos técnicos	Norma	Clasificación
Descripción del material		Caucho sintético con base de EPDM
Color		Negro
Clase de material de construcción	DIN 13501 T1	E
Coefficiente de permeabilidad al aire	DIN EN 12114	hermético $\alpha \leq 0,1 \text{ m}^3/[\text{h}\cdot\text{m}\cdot(\text{daPa})^{2/3}]$
Estabilidad a la luz UV y resistencia al ozono	DIN 7864 T1	Requisitos cumplidos
Resistencia a la difusión del vapor de agua μ	DIN EN 1931	$\approx 32\ 000$
Resistencia a la rotura	DIN 53504	$\geq 25 \text{ kN/m}$
Resistencia a la tracción	DIN 53504	$\geq 6,5 \text{ mPa}$
Elongación hasta rotura	DIN 53504	$\geq 300\%$
Temperatura de trabajo		+5°C a +35°C
Resistencia a la temperatura		-30°C a +100°C
Tolerancia dimensional	DIN 7715 T5 P3	Requisitos cumplidos
Tiempo de caducidad y temperatura de almacenamiento		EPDM: ilimitado espuma impregnada y butilo: 1 año entre +1°C y +25°C

USO

Preparación del sustrato

El sustrato debe ser firme y estar limpio, seco y libre de disolventes.

Uso de ISO-CONNECT HB-BAND

Aplicar la ISO-CONNECT HB-BAND horizontalmente en la solera o muro de cimentación. Asegurar que está extendido pero no tirante y fijar en el sustrato.

- Acabados 1 y 2: fijación con grapas o clavos con cabeza.
- Acabado 3: fijación con la cinta adhesiva de butilo de dos caras. Retirar la lámina de protección de la cinta adhesiva, aplicar la cinta sobre el sustrato y presionar cuidadosamente con un rodillo. La cinta de sellado debe aplicarse sin estirar.

Las uniones entre cintas deben solaparse 20 cm. ISO-CONNECT HB-BAND debe sobresalir aprox. 1-2 cm por cada lado, de manera que no se produzcan puentes de humedad en ninguno de los dos lados de la pared. Los solapamientos se pueden adherir con ISO-TOP FLEX-ADHESIVE XP.

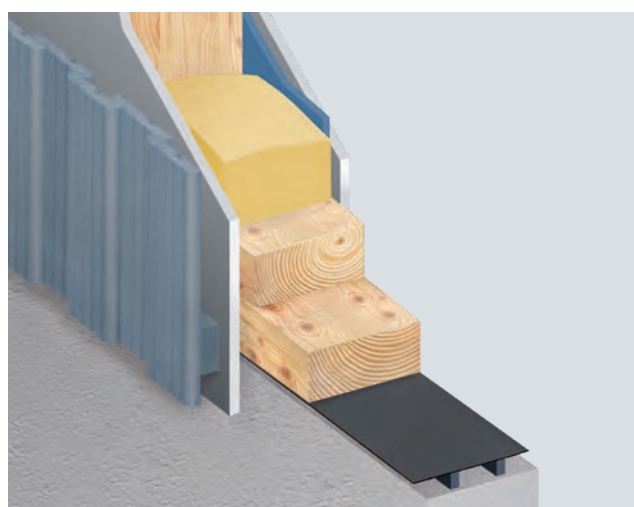
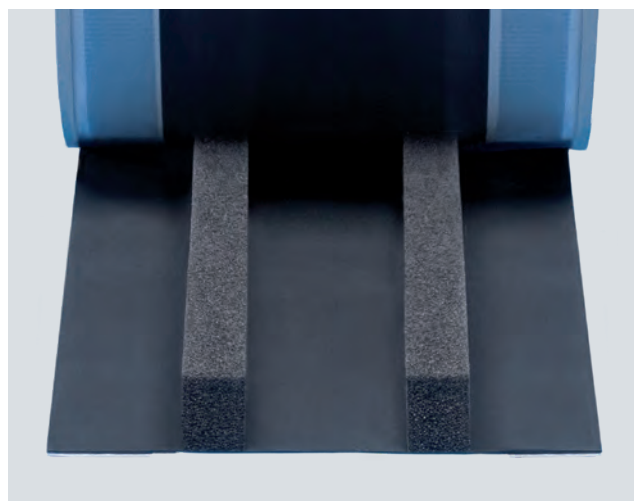

Ejemplo de instalación: ISO-CONNECT HB-BAND

ISO-CONNECT INSIDE **BLUE LINE**



DESCRIPCIÓN DEL PRODUCTO

ISO-CONNECT INSIDE „BLUE LINE“ es una lámina de sellado de ventanas con base biológica para interior, cuya sustancia básica se obtiene a partir de materias primas que se regeneran. Los polímeros utilizados para su fabricación se extraen de plantas sacaríferas como la remolacha, la caña de azúcar, los cereales, el maíz y otras similares. Estas especies vegetales retienen grandes cantidades de CO₂ durante su crecimiento, lo cual a su vez reduce los nocivos gases de efecto invernadero y contribuye así a un clima equilibrado.

Las láminas fabricadas de forma sostenible, como ISO-CONNECT INSIDE „BLUE LINE“, poseen las mismas propiedades técnicas que las láminas basadas en materias primas estrictamente sintéticas. ISO-CONNECT INSIDE „BLUE LINE“ es una lámina especial flexible y duradera para un sellado hermético y resistente al aire y el viento de las juntas de conexión en ventanas, puertas y paneles. Esta suave y flexible lámina de sellado de ventanas está dotada de una banda autoadhesiva de acrilato que facilita y agiliza la instalación en el marco de la ventana. ISO-CONNECT INSIDE „BLUE LINE“ reduce la difusión de vapor, con lo que evita el riesgo de condensación en el área funcional. Cumple con los requisitos de la ley de energía de edificios GEG, las recomendaciones de RAL «guía de instalación» y de la norma UNE 85219:2016 de colocación de ventanas.

VENTAJAS DEL PRODUCTO

- Fabricación biológica y sostenible
- Respeto al medio ambiente y al clima
- Salud habitacional y sin emisiones
- Alta elasticidad y adaptación flexible para compensar los movimientos de las juntas
- Reducida rigidez y, al mismo tiempo, elevada resistencia a la rotura, con una aplicación sencilla y precisa
- Hermética y resistente al viento, reduce la difusión de vapor
- Resistente a lluvias torrenciales e impermeable
- Superficie especial textil adecuada para enlucido, pintura y empastado
- Con cinta autoadhesiva para una instalación adecuada
- Cumple con los requisitos de la ley de energía de edificios y los principios de la «guía de instalación» de RAL
- Cumple con los requisitos de la norma UNE 85219:2023 de colocación de ventanas en obra
- 10 años de garantía de rendimiento*

* Sobre las condiciones del fabricante (disponibles bajo petición).





Datos técnicos	Norma	Clasificación
Descripción del material		Lámina de polímeros biológica fabricada con materias primas que se regeneran
Color		Blanco
Impermeable a la lluvia torrencial	DIN EN 1027	≥ 1050 Pa
Coefficiente de permeabilidad al aire	DIN EN 12114	hermético a ≤ 0,1 m ³ /[h·m·(daPa) ^{2/3}]
Estabilidad a la luz UV		Aprox. 3 meses
Resistencia a la temperatura	Interna	Aprox. -40°C a +80°C
Valor sd	DIN EN ISO 12572	Aprox. 20 m
Flexibilidad a -23 °C	Interna	Sin rotura, sin grietas
Comportamiento contra el fuego	DIN EN 13501	E
Tolerancia dimensional	DIN 7715 T5 P3	Requisitos cumplidos
Temperatura de trabajo		+5°C a aprox. +45°C
Tiempo de caducidad		1 año, seco y en el embalaje original
Temperatura de almacenamiento		+1 °C a +20°C

APLICACIÓN

ISO-CONNECT INSIDE „BLUE LINE“ forma parte de la gama de productos biológicos „BLUE LINE“ y se utiliza como sellado hermético para la adhesión de juntas de conexión por la cara interior del cerramiento. La versátil lámina especial biológica es muy flexible en su aplicación, se caracteriza por su escasa rigidez y permite la formación de esquinas sin problemas. Debido a la gran elasticidad del material, resulta especialmente indicada para un sellado fiable de las juntas de movimiento. Incluso en movimientos extremos entre elementos, la flexible lámina de sellado de ventanas ofrece una alta absorción del movimiento a la vez que una elevada resistencia a la rotura.

USO

Las superficies a unir deben ser firmes y estar libres de polvo, decapantes, aceite y grasa. Para el sellado de uniones de ventanas, paneles y puertas, retirar el papel de protección de la banda autoadhesiva, colocar la lámina y presionar fuertemente deslizando el punto de presión a lo largo de la lámina. ISO-CONNECT INSIDE „BLUE LINE“ permite la instalación en fábrica o en obra.

Para la fijación a la pared se utiliza ISO-TOP FLEX-ADHESIVE SP o XP (tener en cuenta la ficha técnica de ISO-TOP FLEX-ADHESIVE). Las superficies rugosas o irregulares, pueden quedar fácilmente compensadas con una capa adecuada de adhesivo. Aplicar tanta cantidad de adhesivo como sea necesaria para que, tras presionar la lámina, quede una capa de adhesivo de al menos 30mm de ancho y un espesor de

al menos 1 mm. En la zona que se desee enlucir, la adhesión debe ser en toda la superficie.

El enlucido es posible tan pronto como se haya aplicado el pegamento en tal cantidad que pueda soportar el peso del revoque.

ACABADOS

Autoadhesivo por una cara, con 1 banda adhesiva de instalación

Acabados especiales a demanda

DIMENSIONES

Ancho: 70, 90, 145, 180, 235, 290mm

EMBALAJE

Rollos, longitud: 30 m

SERVICIO

- Tamaños estándar disponibles en stock
- Soporte técnico experimentado y competente sobre el terreno y por teléfono
- Asesoramiento para la instalación e instrucciones sobre el terreno

ISO-CONNECT OUTSIDE BLUE LINE



DESCRIPCIÓN DEL PRODUCTO

ISO-CONNECT OUTSIDE „BLUE LINE“ es una lámina de sellado de ventanas con base biológica para exterior, cuya sustancia básica se obtiene a partir de materias primas que se regeneran. Los polímeros utilizados para su fabricación se extraen de plantas sacaríferas como la remolacha, la caña de azúcar, los cereales, el maíz y otras similares. Estas especies vegetales retienen grandes cantidades de CO₂ durante su crecimiento, lo cual a su vez reduce los nocivos gases de efecto invernadero y contribuye así a un clima equilibrado.

Las láminas fabricadas de forma sostenible, como ISO-CONNECT OUTSIDE „BLUE LINE“, poseen las mismas propiedades técnicas que las láminas basadas en materias primas estrictamente sintéticas. ISO-CONNECT OUTSIDE „BLUE LINE“ es una lámina especial flexible y duradera para un sellado hermético y resistente a lluvias torrenciales de las juntas de conexión en ventanas, puertas y paneles. Esta suave y flexible lámina de sellado de ventanas está dotada de una banda autoadhesiva de acrilato que facilita y agiliza la instalación en el marco de la ventana. ISO-CONNECT OUTSIDE „BLUE LINE“ es permeable al vapor y favorece la transmisión de la humedad. Cumple con los requisitos de la ley de energía de edificios GEG, las recomendaciones de RAL «guía de instalación» y de la norma UNE 85219:2016 de colocación de ventanas.

VENTAJAS DEL PRODUCTO

- Fabricación biológica y sostenible
- Respeto al medio ambiente y al clima
- Salud habitacional y sin emisiones
- Alta elasticidad y adaptación flexible para compensar los movimientos de las juntas
- Reducida rigidez y, al mismo tiempo, elevada resistencia a la rotura, con una aplicación sencilla y precisa
- Hermética y resistente al viento, permeable al vapor
- Resistente a lluvias torrenciales e impermeable
- Superficie especial textil adecuada para enlucido, pintura y empastado
- Con cinta autoadhesiva para una instalación adecuada
- Cumple con los requisitos de la ley de energía de edificios y los principios de la «guía de instalación» de RAL
- Cumple con los requisitos de la norma UNE 85219:2023 de colocación de ventanas en obra
- 10 años de garantía de rendimiento*

* Sobre las condiciones del fabricante (disponibles bajo petición).





Datos técnicos	Norma	Clasificación
Descripción del material		Lámina de polímeros biológica fabricada con materias primas que se regeneran
Color		Blanco
Impermeable a la lluvia torrencial	DIN EN 1027	≥ 1050 Pa
Coefficiente de permeabilidad al aire	DIN EN 12114	hermético a $\leq 0,1 \text{ m}^3/[\text{h}\cdot\text{m}\cdot(\text{daPa})^{2/3}]$
Estabilidad a la luz UV		Aprox. 3 meses
Resistencia a la temperatura	Interna	Aprox. -40°C a +80°C
Valor sd	DIN EN ISO 12572	Aprox. 0,5 m
Flexibilidad a -23 °C	Interna	Sin rotura, sin grietas
Comportamiento contra el fuego	DIN EN 13501	E
Tolerancia dimensional	DIN 7715 T5 P3	Requisitos cumplidos
Temperatura de trabajo		+5°C a aprox. +45°C
Tiempo de caducidad		1 año, seco y en el embalaje original
Temperatura de almacenamiento		+1°C a +20°C

APLICACIÓN

ISO-CONNECT OUTSIDE „BLUE LINE“ forma parte de la gama de productos biológicos „BLUE LINE“ y se utiliza para el sellado hermético a la intemperie en las juntas de conexión exteriores. La versátil lámina especial biológica es muy flexible en su aplicación, se caracteriza por su escasa rigidez y permite la formación de esquinas sin problemas. Debido a la gran elasticidad del material, resulta especialmente indicada para un sellado fiable de las juntas de movimiento. Incluso en movimientos extremos entre elementos, la flexible lámina de sellado de ventanas ofrece una alta absorción del movimiento a la vez que una elevada resistencia a la rotura.

USO

Las superficies a unir deben ser firmes y estar libres de polvo, decapantes, aceite y grasa. Para el sellado de uniones de ventanas, paneles y puertas, retirar el papel de protección de la banda autoadhesiva, colocar la lámina y presionar fuertemente deslizando el punto de presión a lo largo de la lámina. ISO-CONNECT OUTSIDE „BLUE LINE“ permite la instalación en fábrica o en obra.

Para la fijación a la pared se utiliza ISO-TOP FLEX-ADHESIVE SP o XP (tener en cuenta la ficha técnica de ISO-TOP FLEX-ADHESIVE). Las superficies rugosas o irregulares, pueden quedar fácilmente compensadas con una capa adecuada de adhesivo. Aplicar tanta cantidad de adhesivo como sea necesaria para que, tras presionar la lámina, quede una capa de adhesivo de al menos 30mm de ancho y un espesor de

al menos 1 mm. En la zona que se desee enlucir, la adhesión debe ser en toda la superficie.

El enlucido es posible tan pronto como se haya aplicado el pegamento en tal cantidad que pueda soportar el peso del revoque.

ACABADOS

Autoadhesivo por una cara, con 1 banda adhesiva de instalación

Acabados especiales a demanda

DIMENSIONES

Ancho: 70, 90, 145, 180, 235, 290mm

EMBALAJE

Rollos, longitud: 30 m

SERVICIO

- Tamaños estándar disponibles en stock
- Soporte técnico experimentado y competente sobre el terreno y por teléfono
- Asesoramiento para la instalación e instrucciones sobre el terreno

ISO-CONNECT INSIDE CL



DESCRIPCIÓN DEL PRODUCTO

ISO-CONNECT INSIDE CL es una película especial extremadamente flexible y estirable, resistente al desgarro, con un rendimiento adhesivo muy fuerte, que se utiliza para el sellado a prueba de aire y viento de las juntas de conexión en ventanas, puertas y paneles. Consiste en un textil sintético blando adaptable y es autoadhesivo en toda la superficie, con una banda autoadhesiva como ayuda al montaje. La lámina textil, impermeable a la difusión del vapor, asegura la separación del clima interior y exterior. Así, ISO-CONNECT INSIDE CL cumple con los requisitos de la ley de energía de los edificios GEG así como las «guía de instalación» de RAL.

APLICACIÓN

ISO-CONNECT INSIDE CL se utiliza en el interior de los edificios para el pegado sobre las juntas de conexión de las ventanas y tiene una adaptabilidad especial. Las juntas de movimiento pueden sellarse de forma fiable con la lámina interior. Debido a la extrema elasticidad del material combinada con una alta resistencia a la rotura, la flexible lámina de sellado de ventanas presenta una elevada resistencia a la rotura incluso con movimientos extremos entre elementos.

DIMENSIONES

Ancho: 70, 100, 140, 200, 250, 350 mm

EMBALAJE

Rollo, longitud: 30 m

VENTAJAS DEL PRODUCTO

- Autoadhesivo en toda la superficie con una adherencia extrema, facilita el montaje
- Alta elasticidad y adaptación flexible para compensar los movimientos de las juntas
- Reducida rigidez y, al mismo tiempo, elevada resistencia a la rotura, con una aplicación sencilla y precisa
- Hermética y resistente al viento, impide la difusión del vapor
- Resistente a lluvias torrenciales e impermeable
- Superficie especial textil adecuada para enlucido, pintura y empastado
- Cumple con los requisitos de la ley de energía de edificios y los principios de la «guía de instalación» de RAL
- 10 años de garantía de rendimiento*

* Sobre las condiciones del fabricante (disponibles bajo petición).

Acabados

COMPLETE



COMPLETE DUO



Todas las variantes COMPLETE con 2-3 Liners.
Acabados especiales a demanda.

Película ————— banda adhesiva de instalación - - - - -



Datos técnicos: lámina	Norma	Clasificación
Descripción del material		Textil sintético impermeable a la difusión de vapor
Color		Blanco
Impermeable a la lluvia torrencial	DIN EN 1027	$\geq 1.050\text{Pa}$
Coefficiente de permeabilidad al aire	DIN EN 12114	hermético a $\leq 0,1 \text{ m}^3/[\text{h}\cdot\text{m}\cdot(\text{daPa})^{2/3}]$
Estabilidad a la luz UV		Aprox. 3 meses
Resistencia a la temperatura	Interna	Aprox. -40°C a $+90^\circ\text{C}$
Valor sd	DIN EN ISO 12572	Aprox. 30 m
Flexibilidad a -23°C	Interna	Sin rotura, sin grietas
Columna de agua	DIN EN 13984 DIN EN 1928	200 mm
Prueba Blower-Door	DIN EN 13829	n_{50} número cumplido
Conexión hermética	DIN 4108-7 SIA ÖNORM B5320	Cumplido
Comportamiento contra el fuego	DIN EN 13501	E
Tolerancia dimensional	DIN 7715 T5 P3	Requisitos cumplidos
Temperatura de trabajo		$+5^\circ\text{C}$ a aprox. $+45^\circ\text{C}$
Tiempo de caducidad		1 año, seco y en el embalaje original
Temperatura de almacenamiento		$+1^\circ\text{C}$ a $+20^\circ\text{C}$
Datos técnicos: equipo de adhesivos	Norma	Clasificación
Base adhesiva		Adhesivo de alta calidad sin disolventes
Adherencia	DIN EN ISO 29862	$\geq 35 \text{ N}/25\text{mm}^*$
Resistencia a la temperatura		Aprox. -40°C a $+90^\circ\text{C}$
Resistencia al envejecimiento		Alta

* Medido de acuerdo con la norma DIN ISO 291 a 23°C / 50% HR, los valores pueden variar según los factores ambientales (temperatura, humedad, superficie).

USO

El sustrato de las superficies adhesivas debe ser resistente y sólido. Debe estar libre de polvo, agentes antiadherentes, aceite y grasa, así como de humedad y de hielo. Al sellar paneles, puertas o ventanas, retire la tira autoadhesiva del papel de liberación. La película se aplica, se coloca y se presiona firmemente con un rodillo. ISO-CONNECT INSIDE CL también se puede premontar en el taller.

En la zona que se va a revestir, se debe realizar un pegado de toda la superficie. Debido a la autoadhesión de toda la superficie de ISO-CONNECT INSIDE CL, no es necesario una unión adicional con un adhesivo de polímero MS. Los solapamientos de la película deben ser de 50 mm de ancho. Tan pronto como el adhesivo se haya tensado lo suficiente hasta tal punto que la lámina pueda soportar el peso del yeso, se puede enlucir. Debido a la multitud de factores externos que influyen y las condiciones del sustrato, debe realizarse una prueba de adhesión para determinar las propiedades adhesivas. Además, las instrucciones de instalación deben ser observadas.



Ejemplo de instalación: ISO-CONNECT INSIDE CL

SERVICIO

- Tamaños estándar disponibles en stock
- Soporte técnico experimentado y competente sobre el terreno y por teléfono
- Asesoramiento e instrucciones de instalación en la obra

ISO-CONNECT OUTSIDE CL



DESCRIPCIÓN DEL PRODUCTO

ISO-CONNECT OUTSIDE CL es una película especial extremadamente flexible y estirable, resistente al desgarro, con un rendimiento adhesivo muy fuerte, que se utiliza para el sellado a prueba de aire y lluvia de las juntas de conexión en ventanas, puertas y paneles. Consiste en un textil sintético blando adaptable y es autoadhesivo en toda la superficie, por lo que también puede ser bien aplicado al perfil del marco. El material abierto para la difusión de vapores garantiza que la humedad pueda salir de la junta hacia el exterior.

APLICACIÓN

ISO-CONNECT OUTSIDE CL se utiliza como protección contra la intemperie para las juntas de conexión en el revestimiento exterior de los edificios y tiene una adaptabilidad especial. Las juntas de movimiento pueden sellarse de forma fiable con la lámina exterior. Gracias a la escasa rigidez inherente de la lámina, puede aplicarse con facilidad y precisión incluso en construcciones en ángulo. En alféizar de la ventana, la lámina puede utilizarse como una segunda capa de sellado colocada (p.ej.) en forma de artesa.

DIMENSIONES

Ancho: 70, 100, 140, 200, 250, 350 mm

EMBALAJE

Rollo, longitud: 30 m

VENTAJAS DEL PRODUCTO

- Autoadhesivo en toda la superficie con una adherencia extrema, facilita el montaje
- Alta elasticidad y adaptación flexible para compensar los movimientos de las juntas
- Reducida rigidez y, al mismo tiempo, elevada resistencia a la rotura, con una aplicación sencilla y precisa
- Hermética y resistente al viento, permeable al vapor
- Resistente a lluvias torrenciales e impermeable
- Hasta 1 año de estabilidad a los rayos ultravioleta a la intemperie
- Superficie especial textil adecuada para enlucido, pintura y empastado
- Cumple con los requisitos de la ley de energía de edificios y los principios de la «guía de instalación» de RAL
- 10 años de garantía de rendimiento*

* Sobre las condiciones del fabricante (disponibles bajo petición).

Acabados

COMPLETE



COMPLETE DUO



Todas las variantes COMPLETE con 2–3 Liners.
Acabados especiales a demanda.

Película ————— banda adhesiva de instalación - - - - -



Datos técnicos: lámina	Norma	Clasificación
Descripción del material		Textil sintético que permite la difusión de vapor
Color		Negro
Impermeable a la lluvia torrencial	DIN EN 1027	$\geq 1.050\text{Pa}$
Coefficiente de permeabilidad al aire	DIN EN 12114	hermético a $\leq 0,1 \text{ m}^3/[\text{h}\cdot\text{m}\cdot(\text{daPa})^{2/3}]$
Estabilidad a la luz UV		Aprox. 12 meses
Resistencia a la temperatura	Interna	Aprox. -40°C a $+90^\circ\text{C}$
Valor sd	DIN EN ISO 12572	$\leq 0,5 \text{ m}$
Flexibilidad a -23°C	Interna	Sin rotura, sin grietas
Columna de agua	DIN EN 13984 DIN EN 1928	200mm
Prueba Blower-Door	DIN EN 13829	n_{50} numero cumplido
Conexión hermética	DIN 4108-7 SIA ÖNORM B5320	Cumplido
Comportamiento contra el fuego	DIN EN 13501	E
Tolerancia dimensional	DIN 7715 T5 P3	Requisitos cumplidos
Temperatura de trabajo		$+5^\circ\text{C}$ a aprox. $+45^\circ\text{C}$
Tiempo de caducidad		1 año, seco y en el embalaje original
Temperatura de almacenamiento		$+1^\circ\text{C}$ a $+20^\circ\text{C}$
Datos técnicos: equipo de adhesivos	Norma	Clasificación
Base adhesiva		Adhesivo de alta calidad sin disolventes
Adherencia	DIN EN ISO 29862	$\geq 35 \text{ N}/25\text{mm}^*$
Resistencia a la temperatura		Aprox. -40°C a $+90^\circ\text{C}$
Resistencia al envejecimiento		Alta

* Medido de acuerdo con la norma DIN ISO 291 a 23°C / 50% HR, los valores pueden variar según los factores ambientales (temperatura, humedad, superficie).

USO

El sustrato de las superficies adhesivas debe ser resistente y sólido. Debe estar libre de polvo, agentes antiadherentes, aceite y grasa, así como de humedad y de hielo. Al sellar paneles, puertas o ventanas, retire la tira autoadhesiva del papel de liberación. La película se aplica, se coloca y se presiona firmemente con un rodillo. ISO-CONNECT OUTSIDE CL también se puede premontar en el taller.

En la zona que se va a revestir, se debe realizar un pegado de toda la superficie. Debido a la autoadhesión de toda la superficie de ISO-CONNECT OUTSIDE CL, no es necesario una unión adicional con un adhesivo de polímero MS. Los solapamientos de la película deben ser de 50 mm de ancho. Tan pronto como el adhesivo se haya tensado lo suficiente hasta tal punto que la lámina pueda soportar el peso del yeso, se puede enlucir. Debido a la multitud de factores externos que influyen y las condiciones del sustrato, debe realizarse una prueba de adhesión para determinar las propiedades adhesivas. Además, las instrucciones de instalación deben ser observadas.



Ejemplo de instalación: ISO-CONNECT OUTSIDE CL

SERVICIO

- Tamaños estándar disponibles en stock
- Soporte técnico experimentado y competente sobre el terreno y por teléfono
- Asesoramiento e instrucciones de instalación en la obra

ISO-CONNECT INSIDE FD



DESCRIPCIÓN DEL PRODUCTO

ISO-CONNECT INSIDE FD es una lámina especial extremadamente flexible y duradera para un sellado hermético y resistente al viento de las juntas de unión en ventanas, puertas y paneles. ISO-CONNECT INSIDE FD consiste en una lámina textil sintética que, para una instalación adecuada y rápida en el marco de la ventana, está dotada de una banda adhesiva. La lámina textil, impide la difusión del vapor, asegura la separación del clima interior y exterior y satisface los requisitos del GEG y del RAL «guía de instalación».

APLICACIÓN

ISO-CONNECT INSIDE FD es un componente del SISTEMA DE SELLADO DE VENTANAS ISO³ utilizado para el sellado de juntas de unión de ventanas en el interior. La lámina especial adaptable es muy flexible en su aplicación y se caracteriza por su escasa rigidez, que permite una fácil aplicación en esquinas y diferentes formas. Debido a la extrema elasticidad del material, resulta especialmente indicada para un sellado fiable de las juntas de movimiento. Incluso con movimientos extremos entre elementos, la flexible lámina de sellado de ventanas presenta una elevada resistencia a la rotura.

DIMENSIONES

Acabados anchos SK: 70, 90, 145, 180, 235, 290 mm

Acabados anchos COMPLETE: 70, 100, 140, 200 mm

Acabados anchos COMPLETE DUO: 70, 100, 140 mm

VENTAJAS DEL PRODUCTO

- Alta elasticidad y adaptación flexible para compensar los movimientos de las juntas
- Reducida rigidez y, al mismo tiempo, elevada resistencia a la rotura, con una aplicación sencilla y precisa
- Hermética y resistente al viento, impide la difusión del vapor
- Resistente a lluvias torrenciales e impermeable
- Superficie especial textil adecuada para enlucido, pintura y empastado
- Con cinta autoadhesiva para una instalación adecuada
- Cumple con los requisitos de la ley de energía de edificios y los principios de la «guía de instalación» de RAL
- Cumple con los requisitos de la norma UNE 85219:2023 de colocación de ventanas en obra
- 10 años de garantía de rendimiento*

* Sobre las condiciones del fabricante (disponibles bajo petición).

SERVICIO

- Tamaños estándar disponibles en stock
- Etiqueta privada y etiquetado especial disponibles
- Soporte técnico experimentado y competente sobre el terreno y por teléfono



Datos técnicos	Norma	Clasificación
Descripción del material		Textil sintético impermeable a la difusión de vapor
Color		Azul
Peso superficial		Aprox. 180 g/m ²
Impermeable a la lluvia torrencial	DIN EN 1027	≥ 1.050 Pa
Coefficiente de permeabilidad al aire	DIN EN 12114	hermético a ≤ 0,1 m ³ /[h·m·(daPa) ^{2/3}]
Estabilidad a la luz UV		Aprox. 3 meses
Resistencia a la temperatura	Interna	Aprox. -40°C a +80°C
Valor sd	DIN EN ISO 12572	Aprox. 39 m
Flexibilidad a -23 °C	Interna	Sin rotura, sin grietas
Comportamiento contra el fuego	DIN EN 13501	E
Tolerancia dimensional	DIN 7715 T5 P3	Requisitos cumplidos
Temperatura de trabajo		+5°C a aprox. +45°C
Tiempo de caducidad		1 año, seco y en el embalaje original
Temperatura de almacenamiento		+1°C a +20°C

USO

Las superficies a unir deben ser firmes y estar libre de polvo, solventes, decapantes, aceite y grasa. Para el sellado de ventanas, paneles y puertas, retirar el papel de protección de la banda autoadhesiva, colocar la lámina y presionar fuertemente. ISO-CONNECT INSIDE FD permite la instalación en fábrica o en obra.

Para la fijación a la pared se utiliza ISO-TOP FLEX-ADHESIVE SP. Las superficies rugosas o irregulares, pueden quedar fácilmente compensadas con una capa adecuada de adhesivo. Aplicar tanta cantidad de adhesivo como sea necesaria para que, tras presionar la lámina, quede una capa de adhesivo de al menos 30 mm de ancho y un espesor de al menos 1 mm. En zonas a enlucir, aplicar en forma de «Z» continua por toda la superficie. En superficies lisas use COMPLETE y COMPLETE DUO, totalmente autoadhesivos, no necesitan un pegado adicional con ISO-TOP FLEX-ADHESIVE. Los solapamientos de láminas se pueden realizar con la misma técnica con 50 mm de ancho. El enlucido es posible tan pronto como se haya aplicado el adhesivo en tal cantidad que pueda soportar el peso del revoque.

ACABADOS

- Acabado SK: autoadhesivo por una cara, con 1 banda adhesiva de instalación
- Acabado COMPLETE: completamente autoadhesivo con Liner dividido en 2 o 3 partes
- Acabado COMPLETE DUO: completamente autoadhesivo con Liner dividido en 2 o 3 partes y 1 banda adhesiva de instalación (instalación en ventana)
- Acabados especiales a demanda

DIMENSIONES

Ancho: 70, 90, 145, 180, 235, 290 mm

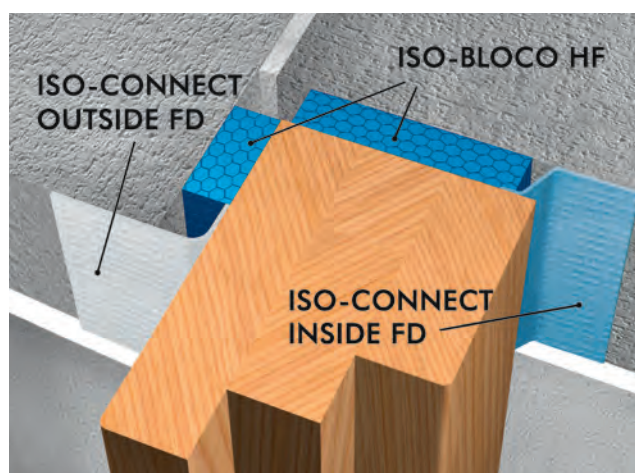

Ejemplo de instalación: SISTEMA DE SELLADO DE VENTANAS ISO³

EMBALAJE

Rollo, longitud: 30 m

ISO-CONNECT OUTSIDE FD



DESCRIPCIÓN DEL PRODUCTO

ISO-CONNECT OUTSIDE FD es una lámina especial extremadamente flexible y duradera para un sellado hermético y resistente a lluvias torrenciales de las juntas de unión en ventanas, puertas y paneles. Consiste en una lana sintética suave y adaptable que, para una instalación adecuada y rápida en el marco de la ventana, está dotada de una banda adhesiva. La lámina textil, que permite la difusión del vapor, asegura la transmisión de la humedad hacia el exterior y satisface los requisitos del GEG y del RAL «guía de instalación».

APLICACIÓN

ISO-CONNECT OUTSIDE FD es un componente del SISTEMA DE SELLADO DE VENTANAS ISO³ utilizado para el sellado hermético a la intemperie en las juntas de conexión exteriores. La versátil lámina especial es muy flexible en su aplicación, se caracteriza por su escasa rigidez y permite la formación de esquinas sin problemas. Debido a la extrema elasticidad del material, resulta especialmente indicada para un sellado fiable de las juntas de movimiento. Incluso en movimientos extremos entre elementos, la flexible lámina de sellado de ventanas ofrece una alta absorción del movimiento a la vez que una elevada resistencia a la rotura.

DIMENSIONES

Acabados anchos SK: 70, 90, 145, 180, 235, 290 mm

Acabados anchos COMPLETE: 70, 100, 140, 200 mm

Acabados anchos COMPLETE DUO: 70, 100, 140 mm

VENTAJAS DEL PRODUCTO

- Alta elasticidad y adaptación flexible para compensar los movimientos de las juntas
- Reducida rigidez y, al mismo tiempo, elevada resistencia a la rotura, con una aplicación sencilla y precisa
- Hermética y resistente al viento, permeable al vapor
- Resistente a lluvias torrenciales e impermeable
- Superficie especial textil adecuada para enlucido, pintura y empastado
- Con cinta autoadhesiva para una instalación adecuada
- Cumple con los requisitos de la ley de energía de edificios y los principios de la «guía de instalación» de RAL
- Cumple con los requisitos de la norma UNE 85219:2023 de colocación de ventanas en obra
- 10 años de garantía de rendimiento*

* Sobre las condiciones del fabricante (disponibles bajo petición).

SERVICIO

- Tamaños estándar disponibles en stock
- Etiqueta privada y etiquetado especial disponibles
- Soporte técnico experimentado y competente sobre el terreno y por teléfono



Datos técnicos	Norma	Clasificación
Descripción del material		Textil sintético que permite la difusión de vapor
Color		Blanco
Peso superficial		Aprox. 140 g/m ²
Impermeable a la lluvia torrencial	DIN EN 1027	≥ 1.050 Pa
Coefficiente de permeabilidad al aire	DIN EN 12114	hermético a ≤ 0,1 m ³ /[h·m ² ·(daPa) ^{2/3}]
Estabilidad a la luz UV		Aprox. 3 meses
Resistencia a la temperatura	Interna	Aprox. -40°C a +80°C
Valor sd	DIN EN ISO 12572	Aprox. 0,05 m
Flexibilidad a -23 °C	Interna	Sin rotura, sin grietas
Comportamiento contra el fuego	DIN EN 13501	E
Tolerancia dimensional	DIN 7715 T5 P3	Requisitos cumplidos
Temperatura de trabajo		+5°C a aprox. +45°C
Tiempo de caducidad		1 año, seco y en el embalaje original
Temperatura de almacenamiento		+1°C a +20°C

USO

Las superficies a unir deben ser firmes y estar libre de polvo, solventes, decapantes, aceite y grasa. Para el sellado de ventanas, paneles y puertas, retirar el papel de protección de la banda autoadhesiva, colocar la lámina y presionar fuertemente. ISO-CONNECT OUTSIDE FD permite la instalación en fábrica o en obra.

Para la fijación a la pared se utiliza ISO-TOP FLEX-ADHESIVE SP. Las superficies rugosas o irregulares, pueden quedar fácilmente compensadas con una capa adecuada de adhesivo. Aplicar tanta cantidad de adhesivo como sea necesaria para que, tras presionar la lámina, quede una capa de adhesivo de al menos 30 mm de ancho y un espesor de al menos 1 mm. En la zona que se desee enlucir, la adhesión debe ser en toda la superficie. En superficies lisas use COMPLETE y COMPLETE DUO, totalmente autoadhesivos, no necesitan un pegado adicional con ISO-TOP FLEX-ADHESIVE. Los solapamientos de láminas se pueden realizar con la misma técnica con 50 mm de ancho.

El enlucido es posible tan pronto como se haya aplicado el pegamento en tal cantidad que pueda soportar el peso del revoque.

ACABADOS

- Acabado SK: autoadhesivo por una cara, con 1 banda adhesiva de instalación
- Acabado COMPLETE: completamente autoadhesivo con Liner dividido en 2 o 3 partes
- Acabado COMPLETE DUO: completamente autoadhesivo con Liner dividido en 2 o 3 partes y 1 banda adhesiva de instalación (instalación en ventana)
- Acabados especiales a demanda

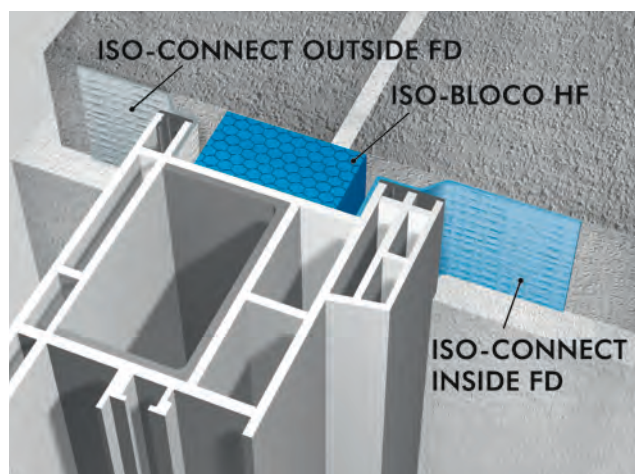

Ejemplo de instalación: SISTEMA DE SELLADO DE VENTANAS ISO³

EMBALAJE

Rollo, longitud: 30 m

ISO-ZELL THERMAL TAPE

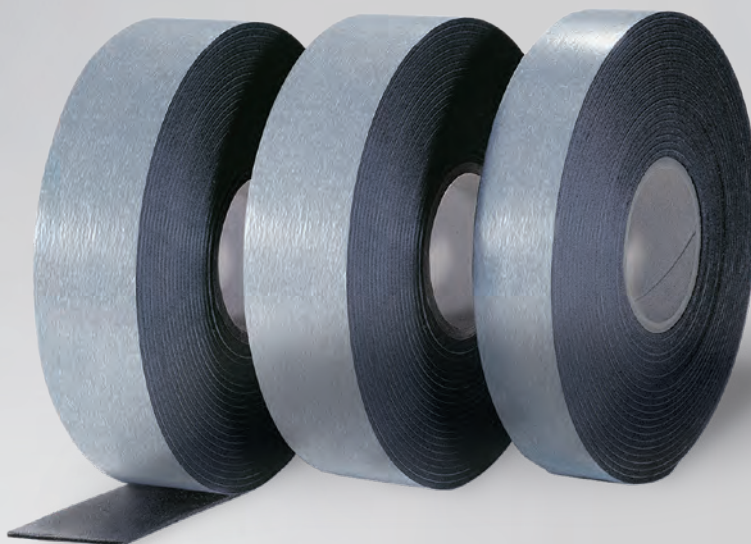

DESCRIPCIÓN DE PRODUCTO

ISO-TOP THERMAL TAPE es una cinta de ruptura térmica desarrollada para aislamientos térmicos. Consta de una espuma de PP autoadhesiva y se caracteriza por su elevada resistencia a la compresión y su buena conductividad térmica. Estas propiedades y un alto grado de calidad permanente proporcionan soluciones económicas y seguras en las distintas situaciones de instalación en chapas metálicas trapezoidales, sándwich y estructuras metálicas.

APLICACIÓN

ISO-TOP THERMAL TAPE sirve para el aislamiento y ruptura térmica en chapas metálicas trapezoidales, sándwich y estructuras metálicas. Su ámbito de aplicación específico es la prevención de puentes térmicos entre la subestructura del edificio y el cerramiento exterior consistente en:

- Chapa metálica trapezoidal
- Elementos sándwich
- Elementos de fachada colgantes
- Muros artesonados

Puede utilizarse tanto en muros como en cubiertas.

SERVICIO

- Tamaños estándar disponibles en stock
- Entregas en obra, en función del proyecto
- Soporte técnico experimentado y competente sobre el terreno y por teléfono

VENTAJAS DEL PRODUCTO

- Cumple los requisitos de la ley de energía de edificios
- Elevada resistencia a la compresión
- Fácil de usar y manejar
- De célula cerrada con superficie lisa
- Resistente al agua
- Alta estabilidad al envejecimiento
- Respetuoso con el medio ambiente - químicamente neutro
- Rollo autoadhesivo por una cara para una instalación más fácil
- Corresponde a las normas técnicas del IFBS para la construcción metálica ligera

ACABADOS

Autoadhesivo por una cara

DIMENSIONES

Espesor: 3 y 10 mm

Ancho: 30, 40, 50, 60, 80 mm

EMBALAJE

Espesor 3 mm: rollo (25 m de longitud de rollo)

Espesor 10 mm: cinta (2 m)



ISO-ZELL THERMAL TAPE

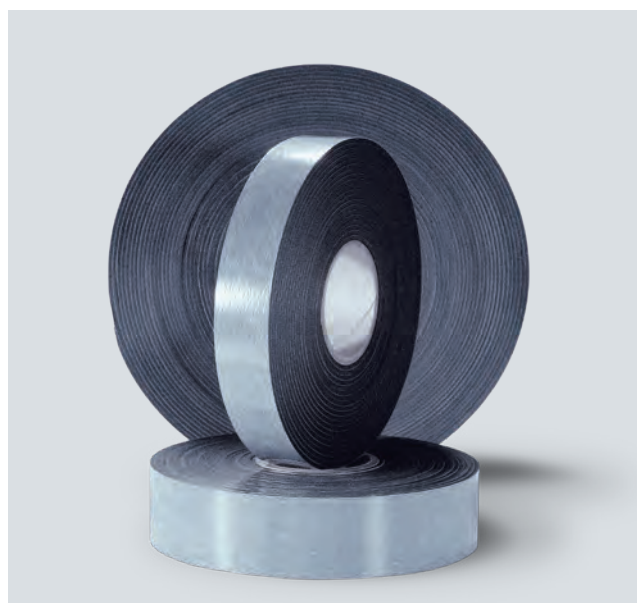
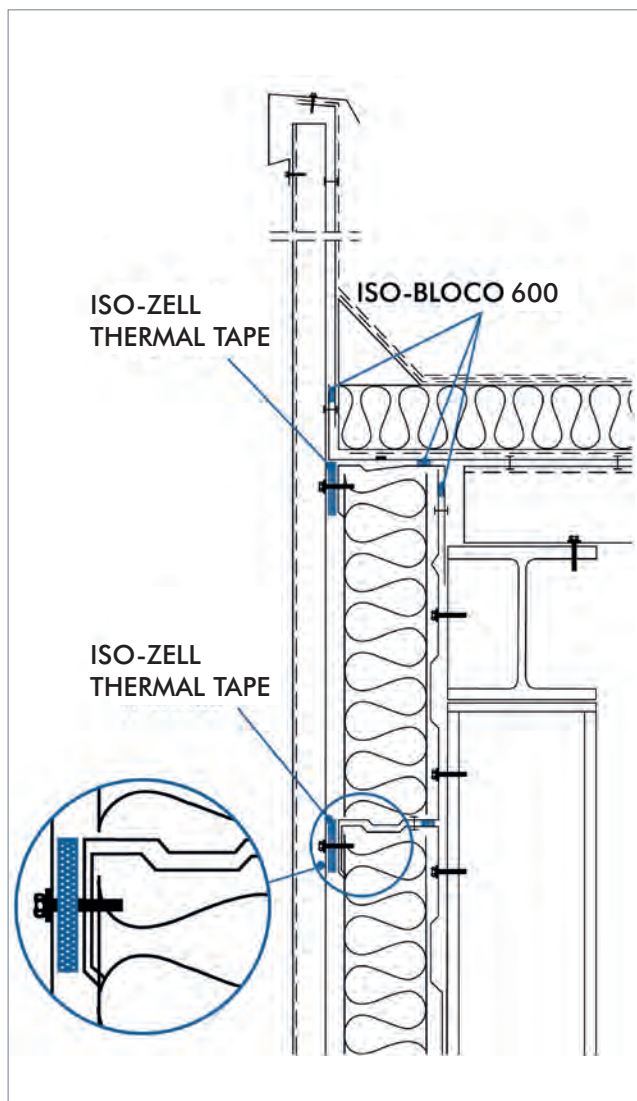

Ejemplo de instalación: SISTEMA DE SELLADO DE CONSTRUCCIÓN METÁLICA ISOTM

ISO-ZELL PE-TAPE Y FIXTAPE



DESCRIPCIÓN DEL PRODUCTO

ISO-ZELL PE-TAPE y FIXTAPE son versátiles cintas de sellado y acristalamiento. Constan de una espuma autoadhesiva de polietileno de célula cerrada y se caracterizan por sus finos poros y su especial adaptabilidad. Estas propiedades y un siempre alto grado de calidad del producto proporcionan soluciones racionales y seguras en un amplio abanico de aplicaciones industriales y de construcción.

APLICACIÓN

ISO-ZELL PE-TAPE y FIXTAPE están especialmente indicadas para

- Sellado
- Control de vibraciones y ruido
- Aislamiento
- Amortiguación

Gracias a sus especiales propiedades, ISO-ZELL PE-TAPE y FIXTAPE permiten múltiples aplicaciones, por ejemplo en los campos de

- Chapas metálicas trapezoidales y estructuras metálicas
- Mampostería, madera y construcciones prefabricadas
- Construcciones de ventanas
- Tabiquería seca y compartimentaciones
- Aire acondicionado y sistemas de ventilación
- Usos domésticos
- Construcción de vagones y contenedores
- Construcción de maquinaria y aparatos

VENTAJAS DEL PRODUCTO

- Flexible
- De poro fino
- Resistente al agua
- Alta estabilidad al envejecimiento
- Respetuoso con el medio ambiente - químicamente neutro



Ejemplo de instalación: ISO-ZELL FIXTAPE



Datos técnicos	Norma	Clasificación
Descripción del material		Espuma blanda de PE de célula cerrada y reticulada
Color		Antracita, blanco
Resistencia a la compresión	ISO 3386-1	
Compresión 25%		≤ 35 kPa
Compresión 40%		≤ 65 kPa
Compresión 50%		≤ 95 kPa
Resistencia a la temperatura	Interna	Aprox. -40°C a aprox. +80°C
Conductividad térmica	DIN EN 12667	$\lambda_{10, tr} \leq 0,040 \text{ W/m} \cdot \text{K}$
Absorción de agua (7 días)	Interna	≤ 1,0 vol. %
Comportamiento contra el fuego	DIN 4102	B2
Tolerancia dimensional	DIN 7715 T5 P3	Requisitos cumplidos
Tiempo de caducidad		1 año, seco y en el embalaje original
Temperatura de almacenamiento		+5°C a +20°C

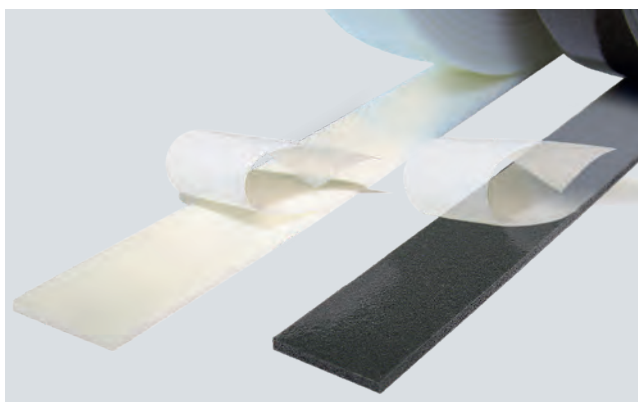

ISO-ZELL PE-TAPE: con lámina protectora retirable

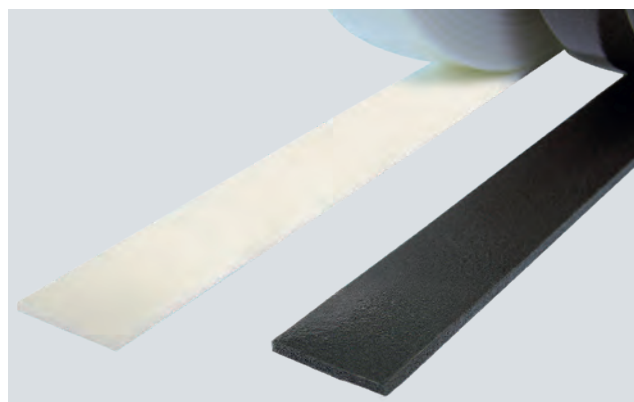

ISO-ZELL FIXTAPE: con lámina de silicona para instalación por adhesión

ACABADOS

- Autoadhesivo por una cara o por ambas
- Acabados reforzado contra la tracción
- FIXTAPE: con lámina de silicona para instalación por adhesión
- PE-TAPE: con lámina protectora retirable

DIMENSIONES

Espesor: 2 - 10 mm

Ancho: 7 - 100 mm

Dimensiones alternativas disponibles bajo pedido

SERVICIO

- Tamaños estándar disponibles en stock
- Etiqueta privada y etiquetado especial disponibles
- Ancho no estándar disponible bajo petición
- Soporte técnico experimentado y competente sobre el terreno y por teléfono

EMBALAJE

Rollos:

- Longitud de rollo 20 m (2 – 3 mm espesor del material)
- Longitud de rollo 10 m (desde 4 mm espesor del material)

ISO-TOP ELASTIFLEX



DESCRIPCIÓN DEL PRODUCTO

ISO-TOP ELASTIFLEX es una espuma de PUR especial de alta elasticidad, que triplica aproximadamente la elasticidad de las espumas locales de PUR tradicionales en el mercado. Está concebida para el aislamiento térmico y acústico en el área funcional de las juntas de conexión, en el montaje de elementos de construcción conforme a la RAL «guía de instalación». Gracias a su alta flexibilidad se reduce al mínimo el riesgo de agrietamiento de la espuma en la junta, lo que asegura la conservación del aislamiento térmico y acústico en el plano funcional. ISO-TOP ELASTIFLEX garantiza la hermeticidad de las juntas de conexión y puede trabajarse a temperaturas de hasta -10°C . Otras cualidades positivas de ISO-TOP ELASTIFLEX son una escasa pérdida de volumen y una gran resistencia a la deformación.

APLICACIÓN

- Aplicar la espuma en las juntas de conexión de los marcos de ventanas y puertas conforme a GEG, EnEV, DIN 4108-7 y a la RAL «guía de instalación» de ventanas y puertas domésticas
- Espumación duradera y elástica de juntas de conexión en faldones, cornisas, aleros, claraboyas, tragaluces y tuberías de refrigeración y extracción de aire

RECOMENDACIONES DE SEGURIDAD

Utilizar con guantes de protección y gafas de seguridad. Aplicar siempre en espacios bien ventilados. Para más información, consulte la hoja de datos de seguridad CE. Giscode: En personas ya sensibles al diisocianato, la exposición al producto PU 80 puede desencadenar reacciones alérgicas.

VENTAJAS DEL PRODUCTO

- Altamente elástico, triplica aproximadamente la flexibilidad de la espuma de PUR local tradicional
- No «presiona», es decir, no deforma los elementos constructivos al expandirse
- Probado conforme a GEV-EMICODE®, certificado de muy bajas emisiones (EC1^{PLUS})
- Excelente adherencia a casi todos los sustratos
- Endurecimiento rápido
- Sin disolventes
- Resistente al envejecimiento, incorrosible, resistente al moho y a la putrefacción
- Cumple con los requisitos de la ley de energía de edificios y los principios de la «guía de instalación» de RAL
- Cumple con los requisitos de la norma UNE 85219:2023 de colocación de ventanas en obra
- 10 años de garantía de rendimiento*

* Sobre las condiciones del fabricante (disponibles bajo petición).

ACCESORIOS

- ISO-TOP CLEANEX para una limpieza sencilla
- ISO-TOP GUN / GUN EASY para una aplicación eficaz

EMBALAJE

12 botes (de 750 ml cada uno)
por caja



Datos técnicos	Norma	Clasificación
Color		Crema
Base		Poliuretano
Consistencia		Espuma estable (no se hunde)
Densidad aparente en kg/m ³	DIN EN ISO 845	Aprox. 21
Temperatura de trabajo		+5 °C a +35 °C (temp. de la superficie de unión) -10 °C a +40 °C (temp. ambiente) +5 °C a +30 °C (temp. de la lata) Óptima = aprox. 20 °C
Resistencia a la temperatura		-40 °C a +90 °C
Velocidad de curado	Feica TM 1014	Aprox. 8 min.
Sistema de curado		Curado por humedad a temperatura ambiente
Cortable*	Feica TM 1005	Aprox. 35 min.
Rendimiento máx. de la espuma*	Feica TM 1003	Hasta 33l por 750 ml
Estructura de poros		Estructura celular fina
Resistencia a la tracción	Feica TM 1018	Aprox. 40 kPa
Resistencia al corte	Feica TM 1012	Aprox. 22 kPa
Tensión compresiva a 10 % de compresión	Feica TM 1011	Aprox. 15 kPa
Elongación	DIN 53571	Aprox. 30 %
Deformación permanente 50% compresión 22 h a 23 °C / 50% h.r. tras 24 h	ISO-1856	6 %
Absorción de agua	EN 1609	1 vol. %
Resistencia a la difusión del vapor de agua μ	DIN EN ISO 12572	20
Conductividad térmica	DIN 52612	$\lambda = 0,0345 \text{ W}/(\text{m} \cdot \text{K})$
Permeabilidad al aire en estado nuevo	ajustada a DIN 18542	$\alpha < 0,1 \text{ m}^3/[\text{h} \cdot \text{m} \cdot (\text{daPa})^{2/3}]$
Insonorización de juntas	EN ISO 717-1	$R_{\text{ST,w}} (\text{C}; \text{Ctr}) = 60 (-1; -4) \text{ dB}$ (10 + 20mm de ancho de junta)
Contracción tras el endurecimiento	Feica TM 1004	< 4 %
Clase de material de construcción	DIN 4102 parte 1 DIN EN 13501-1	B2 E
Tiempo de caducidad**		18 meses desde la fecha de fabricación, en envase sin abrir
Temperatura de almacenamiento		+5 °C a +25 °C en ambiente seco

Los datos se refieren al producto totalmente endurecido.

* Medido a 23 °C / 50% h.r. Estos valores podrían variar en función de factores ambientales, como la temperatura, la humedad y el tipo de sustrato.

** Almacenamiento: Para evitar que se atasque el pulverizador, las latas deben almacenarse en posición vertical.

INSTRUCCIONES DE USO

A partir del 24 de agosto de 2023 se requiere una formación adecuada antes del uso industrial o profesional. Aplicable a todos los sustratos habituales, como hormigón, ladrillo, piedra, revoque, madera, metal protegido contra la corrosión, poliestireno (EPS y XPS), espuma rígida de PIR/PUR, poliéster y PVC rígido. Las superficies de adhesión deben ser resistentes y estar limpias y libres de polvo y grasa. Admite sustratos con humedad de construcción, pero no sustratos mojados. Conviene humedecer ligeramente los sustratos

secos para mejorar el endurecimiento y la estructura celular de la espuma. Se recomienda efectuar una prueba previa de adherencia y compatibilidad con cada sustrato. Agitar la lata vigorosamente al menos 30 veces antes de su uso. En caso de pausas prolongadas, repetir el agitado. En huecos grandes, aplicar varias capas de un espesor máximo de 40 mm.

ISO-TOP THERMFOAM B1



DESCRIPCIÓN DEL PRODUCTO

ISO-TOP THERMFOAM B1 es una espuma para pistola de poliuretano de 1 K lista para el uso, de un solo componente y autoexpandible, de la clase de material de construcción B1 con muy buen aislamiento acústico y térmico, así como excelente estabilidad dimensional. Está concebida para el aislamiento térmico y acústico en el área funcional de elementos de construcción en el ámbito de tejados y fachadas, así como para el relleno de juntas de planchas y defectos de construcción en sistemas de aislamiento de fachadas SATE. Debido a la elevada estabilidad dimensional, ISO-TOP THERMFOAM B1 no se hunde y tiene un rendimiento muy elevado.

APLICACIÓN

- Aplicar la espuma en las juntas de conexión de los marcos de ventanas y puertas conforme a GEG, DIN 4108-7 y a la RAL «guía de instalación» de ventanas y puertas domésticas
- Espumación duradera y elástica de juntas de conexión en faldones, cornisas, aleros, claraboyas, buhardillas, tragaluces y tuberías de refrigeración y extracción de aire
- Insonorización y aislamiento en zonas con necesidades especiales de protección contra incendios
- Espumación de huecos y juntas en sistemas compactos de aislamiento térmico (SATE)
- Espumación de huecos, p. ej. perforaciones de muros, extensiones de cubiertas, cajones de persiana, etc.
- Espumación de diversos huecos en instalaciones y carpintería metálica, así como en la instalación eléctrica

VENTAJAS DEL PRODUCTO

- Clase de material de construcción B1 (resistente al fuego)
- Tiempo de caducidad: 15 meses
- Elevado rendimiento de la espuma
- Sin disolventes
- Excelente estabilidad: sin dilatación y con tan solo una leve contracción, una vez endurecida la espuma
- Excelente adherencia a casi todos los sustratos
- Endurecimiento rápido
- Resistente a múltiples disolventes, pinturas y productos químicos
- Resistente al envejecimiento, incorrosible, resistente al moho y a la putrefacción
- Cumple con los requisitos de la ley de energía de edificios y los principios de la «guía de instalación» de RAL
- Cumple con los requisitos de la norma UNE 85219:2023 de colocación de ventanas en obra
- 10 años de garantía de rendimiento*

* Sobre las condiciones del fabricante (disponibles bajo petición).

- Insonorización y aislamiento de furgones frigoríficos y cámaras refrigeradas
- Relleno de juntas de placas y defectos de construcción en fachadas aislantes SATE



Datos técnicos	Norma	Clasificación
Color		Azul
Base		Poliuretano
Consistencia		Espuma estable (no se hunde)
Densidad aparente en kg/m ³	DIN EN ISO 845	Aprox. 22
Temperatura de trabajo		+5 °C a +35 °C (temp. de la superficie de unión) +5 °C a +30 °C (temp. de la lata) Óptima = aprox. 20 °C
Resistencia a la temperatura		-40 °C a +90 °C
Formación de piel	Feica TM 1014	Aprox. 8 min
Sistema de endurecimiento		Endurecimiento por la humedad a temperatura ambiente
Cortable*	Feica TM 1005	Aprox. 30 minutos
Rendimiento máx. de la espuma*	Feica TM 1003	Hasta 45 l por 750 ml
Estructura de poros		Aprox. 60 % de poros cerrados
Resistencia a la tracción	Feica TM 1018	Aprox. 106 kPa
Resistencia al corte	Feica TM 1012	Aprox. 66 kPa
Resistencia a la presión	Feica TM 1011	Aprox. 40 kPa
Dilatación a F _{máx}	Feica TM 1018	Aprox. 20 %
Absorción de agua	EN 1609	Aprox. 1 vol. %
Resistencia a la difusión del vapor de agua μ	DIN EN ISO 12572	32
Conductividad térmica	DIN 52612	$\lambda = 0,035 \text{ W}/(\text{m} \cdot \text{K})$
Permeabilidad al aire en estado nuevo	ajustada a DIN 18542	$a < 0,1 \text{ m}^3/[\text{h} \cdot \text{m} \cdot (\text{daPa})^{2/3}]$
Insonorización de juntas	EN ISO 717-1	60 dB
Contracción tras el endurecimiento	Feica TM 1004	< 5 %
Clase de material de construcción	DIN 4102 parte 1	B1 (resistente al fuego)
Tiempo de caducidad**		15 meses desde la fecha de fabricación, en envase sin abrir
Temperatura de almacenamiento		+5 °C a +25 °C en ambiente seco

Los datos se refieren al producto totalmente endurecido.

* Medido a 23 °C / 50 % h.r. Estos valores podrían variar en función de factores ambientales, como la temperatura, la humedad y el tipo de sustrato.

** Almacenamiento: Para evitar que se atasque el pulverizador, las latas deben almacenarse en posición vertical.

EMBALAJE

12 botes (de 750 ml cada uno) por caja

ACCESORIOS

- ISO-TOP CLEANEX para una limpieza sencilla
- ISO-TOP GUN / GUN EASY para una aplicación eficaz

RECOMENDACIONES DE SEGURIDAD

Utilizar con guantes de protección y gafas de seguridad. Aplicar siempre en espacios bien ventilados. Para más información, consulte la hoja de datos de seguridad CE. Giscode: En personas sensibles al diisocianato, la exposición al producto PU 80 puede desencadenar reacciones alérgicas.

INSTRUCCIONES DE USO

A partir del 24 de agosto de 2023 se requiere una formación adecuada antes del uso industrial o profesional. Aplicable a todos los sustratos habituales, como hormigón, ladrillo, piedra, revoque, madera, metal protegido contra la corrosión, poliestireno (EPS y XPS), espuma rígida de PIR/PUR, poliéster y PVC rígido. Las superficies de adhesión deben ser resistentes y estar limpias y libres de polvo y grasa. Admite sustratos con humedad de construcción, pero no sustratos mojados. Conviene humedecer ligeramente los sustratos secos para mejorar el endurecimiento y la estructura celular de la espuma. Se recomienda efectuar una prueba previa de adherencia y compatibilidad con cada sustrato. Una vez enroscada la pistola, agitar la lata vigorosamente al menos 30 veces antes de su uso. En caso de pausas prolongadas, volver a agitar. En huecos grandes, aplicar varias capas de un espesor máximo de 40 mm.

ISO-TOP THERMFOAM BLUE LINE



DESCRIPCIÓN DEL PRODUCTO

ISO-TOP THERMFOAM „BLUE LINE“ es una espuma de poliuretano sostenible y fácil de usar, monocomponente bajo en emisiones y saludable con excelentes propiedades técnicas. Es una alternativa más saludable a la espuma de PU convencional debido a su fórmula de bajo monómero, con un contenido de isocianatos libres inferior a 0,1%. La espuma es ideal para rellenar y aislar juntas y cavidades para el aislamiento térmico y acústico debido a su gran estabilidad dimensional.

APLICACIÓN

- Espumación de huecos, p.ej. perforaciones de muros, ontaje de puertas y cajones de persianas
- Relleno y aislamiento de juntas y cavidades para extensiones de tejados y aislamiento de tejados
- Espumación de diversos huecos pequeños en perforaciones de muros así en la instalación eléctrica
- Excelente adhesión a casi todos los sustratos de construcción. Por ejemplo, hormigón, ladrillos silicocalcáreos, ladrillos, madera, metal y plásticos

EMBALAJE

12 botes (de 500ml cada una) por caja

ACCESORIOS

- ISO-TOP CLEANEX para una limpieza sencilla
- ISO-TOP GUN para una aplicación eficaz

VENTAJAS DEL PRODUCTO

- Aplicación especialmente saludable
- Contenido de isocianato libre < 0,1 %
- No contiene parafinas cloradas, halógenos ni plastificantes
- Puede utilizarse sin formación incluso después del 24.08.2023
- Contribuye a un ambiente interior saludable
- Probado conforme a GEV-EMICODE®, certificado de muy bajas emisiones (EC1^{PLUS})
- Aislamiento acústico y térmico
- Excelente estabilidad: sin dilatación y con tan solo una leve contracción, una vez endurecida la espuma
- Resistente al envejecimiento, incorrosible, resistente al moho y a la putrefacción**
- Una vez endurecida la espuma admite revocado, pintura y adhesión de elementos
- Cumple con los requisitos de la ley de energía de edificios y los principios de la «guía de instalación», RAL
- Cumple con los requisitos de la norma UNE 85219:2023 de colocación de ventanas en obra
- 10 años de garantía de rendimiento*

* Sobre las condiciones del fabricante (disponibles bajo petición).

** No es permanentemente resistente a la exposición a los rayos UV.



Datos técnicos	Norma	Clasificación
Color		Blanco
Base		Poliuretano
Consistencia		Espuma estable (no se hunde)
Densidad aparente en kg/m ³	Feica TM 1019	Aprox. 18
Temperatura de trabajo		+5 °C a +35 °C (temp. de la superficie de unión) +5 °C a +30 °C (temp. ambiente) +5 °C a +30 °C (temp. de la lata)
Resistencia a la temperatura		-40 °C a +80 °C +100 °C (hasta max. 1 hora.)
Sistema de curado		Curado por humedad a temperatura ambiente
Formación de piel	Feica TM 1014	Aprox. 20 minutos
Cortable*	Feica TM 1005	Aprox. 95 minutos - 30 mm de tira de espuma
Enlucible*	Feica TM 1009	Aprox. 150 minutos
Plenamente resistente*		Aprox. 24 horas - 30 mm de tira de espuma
Rendimiento máx. de la espuma*	Feica TM 1003	Aprox. 23 litros
Expansión	Feica TM 1010	Aprox. 220% - 35 mm junta
Estructura de poros		Estructura celular fina
Resistencia a la tracción	Feica TM 1018	0,1 N/mm ²
Resistencia al corte	Feica TM 1012	0,055 N/mm ²
Tensión compresiva a 10% de compresión	Feica TM 1011	0,02 N/mm ²
Elongación	Feica TM 1018	Aprox. 30%
Resistencia a la difusión del vapor de agua μ	DIN EN ISO 12572	41
Conductividad térmica	DIN 18159-1	$\lambda = 0,035 \text{ W}/(\text{m} \cdot \text{K})$
Permeabilidad al aire en estado nuevo	DIN EN 12114	$\alpha < 0,1 \text{ m}^3/[\text{h} \cdot \text{m} \cdot (\text{daPa})^{2/3}]$
Insonorización de juntas	EN ISO 717-1	$R_{ST,w}(\text{C}; \text{Ctr}) = 64 (-1; -4) \text{ dB}$ (10 + 20 mm de ancho de junta)
Variación del volumen	Feica TM 1004	+/- 5%
Clase de material de construcción	DIN 4102 parte 1	B2 (inflamabilidad normal)
Tiempo de caducidad**		15 meses desde la fecha de fabricación, en envase sin abrir
Temperatura de almacenamiento		+10 °C a +20 °C en ambiente seco

Los datos se refieren al producto totalmente endurecido.

* Medido a 23 °C/50% h.r. Estos valores podrían variar en función de factores ambientales, como la temperatura, la humedad y el tipo de sustrato.

** Almacenamiento: Para evitar que se atasque el pulverizador, las latas deben almacenarse en posición vertical.

RECOMENDACIONES DE SEGURIDAD

Utilizar con guantes de protección y gafas de seguridad. Aplicar siempre en espacios bien ventilados. Para más información, consulte la hoja de datos de seguridad CE.

INSTRUCCIONES DE USO

Aplicable en todos los sustratos habituales, como hormigón, ladrillo, piedra, revoque, madera, metal protegido contra la corrosión, poliestireno (EPS y XPS), espuma rígida PIR/PUR, poliéster y PVC rígido. Las superficies de adhesión deben ser resistentes y estar limpias y libre de polvo y grasa. Admite sustratos con humedad de construcción, pero no sustratos

mojados. Conviene humedecer ligeramente sustratos secos para mejorar el endurecimiento y la estructura celular de la espuma. Se recomienda efectuar una prueba previa de adherencia y compatibilidad en cada sustrato. Una vez enroscada la pistola, agitar vigorosamente al menos 30 veces antes de su uso. En caso de pausas prolongadas, volver a agitar. En huecos grandes, aplicar varias capas de un espesor máximo de 40 mm.

ISO-TOP THERMFOAM XL



Sólo con fines ilustrativos

DESCRIPCIÓN DEL PRODUCTO

ISO-TOP THERMFOAM XL es una espuma de poliuretano lista para el uso, de un solo componente y autoexpandible de gran rendimiento. Está concebida para el aislamiento térmico y acústico en el área funcional de las juntas de conexión, en el montaje de elementos de construcción conforme a la RAL «guía de instalación». Escasa pérdida de volumen y gran resistencia a la deformación son otras cualidades positivas de ISO-TOP THERMFOAM XL.

APLICACIÓN

- Espumación de huecos, p. ej. perforaciones de muros, extensiones de cubiertas, cajones de persiana, etc.
- Espumación de diversos huecos en instalaciones y carpintería metálica, así como en la instalación eléctrica
- Insonorización y aislamiento de furgones frigoríficos y cámaras refrigeradas

EMBALAJE

12 botes (de 500 ml cada uno) por caja

ACCESORIOS

- ISO-TOP CLEANEX para una limpieza sencilla
- ISO-TOP GUN / GUN EASY para una aplicación eficaz

VENTAJAS DEL PRODUCTO

- Rendimiento extremadamente alto
- Excelente adherencia a casi todos los sustratos
- Endurecimiento rápido
- Sin disolventes
- Resistente al envejecimiento, incorrosible, resistente al moho y a la putrefacción
- Excelentes propiedades de montaje: la pistola de dosificación permite una aplicación precisa de la cantidad justa
- Excelente estabilidad: sin dilatación y con tan solo una leve contracción, una vez endurecida la espuma
- Resistente a múltiples disolventes, pinturas y productos químicos
- Una vez endurecida la espuma, admite revocado, pintura y adhesión de elementos
- Cumple con los requisitos de la ley de energía de edificios y los principios de la «guía de instalación» de RAL
- Cumple con los requisitos de la norma UNE 85219:2023 de colocación de ventanas en obra



Datos técnicos	Norma	Clasificación
Color		Gris
Base		Poliuretano
Consistencia		Espuma estable
Densidad aparente en kg/m ³	DIN EN ISO 845	Aprox. 15
Temperatura de trabajo		+5°C a +35°C (temp. de la superficie de unión) +5°C a +35°C (temp. de la lata) Óptima = aprox. 20°C
Resistencia a la temperatura		-40°C a +90°C
Formación de piel*		8 a 12 minutos
Sistema de endurecimiento		Endurecimiento por la humedad a temperatura ambiente
Cortable*		Aprox. 20 minutos
Rendimiento máx. de la espuma*	Feica TM 1003	Hasta 33l por 500 ml de haz
Estructura de poros		Aprox. 70 a 80% de celdas cerradas
Resistencia al corte	Feica TM 1012	57,9 kPa
Resistencia a la presión	Feica TM 1011	30,4 kPa
Absorción de agua	EN 1609	Aprox. 0,3 Vol. %
Resistencia a la difusión del vapor de agua μ	DIN EN ISO 12572	23
Conductividad térmica	DIN 52612	$\lambda = 0,035 \text{ W}/(\text{m} \cdot \text{K})$
Insonorización de juntas		61 dB
Contracción tras el endurecimiento	Feica TM 1004	-2,4%
Clase de material de construcción	DIN EN 13501-1	E
Tiempo de caducidad**		18 meses desde la fecha de fabricación, en envase sin abrir
Temperatura de almacenamiento		+5°C a +25°C en ambiente seco

Los datos se refieren al producto totalmente endurecido.

* Medido a 23°C / 50% h.r. Estos valores podrían variar en función de factores ambientales, como la temperatura, la humedad y el tipo de sustrato.

** Almacenamiento: Para evitar que se atasque el pulverizador, las latas deben almacenarse en posición vertical.

RECOMENDACIONES DE SEGURIDAD

Utilizar con guantes de protección y gafas de seguridad. Aplicar siempre en espacios bien ventilados. Para más información, consulte la hoja de datos de seguridad CE. Giscode: En personas ya sensibles al diisocianato, la exposición al producto PU 80 puede desencadenar reacciones alérgicas.

INSTRUCCIONES DE USO

A partir del 24 de agosto de 2023 se requiere una formación adecuada antes del uso industrial o profesional. Aplicable a todos los sustratos habituales, como hormigón, ladrillo, piedra, revoque, madera, metal protegido contra la corrosión, poliestireno (EPS y XPS), espuma rígida de PIR/PUR, poliéster y PVC rígido. No se adhiere a PE, PP, PTFE y silicona. Las superficies de adhesión deben ser resistentes y estar limpias y libres de polvo y grasa. Admite sustratos con humedad de construcción, pero no sustratos mojados. Conviene humedecer ligeramente los sustratos secos para mejorar el endurecimiento y la estructura celular de la espuma. Se

recomienda efectuar una prueba previa de adherencia y compatibilidad con cada sustrato. Una vez enroscada la pistola, agitar la lata vigorosamente al menos 20 veces antes de su uso. En caso de pausas prolongadas, volver a agitar. En huecos grandes, aplicar varias capas de un espesor máximo de 50 mm. Humedecer la espuma entre cada capa.

ISO-TOP CLEANEX



DESCRIPCIÓN DEL PRODUCTO

ISO-TOP CLEANEX ha sido desarrollado especialmente para la limpieza interna de pistolas de botes de espuma PUR. Además, ISO-TOP CLEANEX está perfectamente indicada para la eliminación de impurezas de PUR frescas, aún húmedas y no endurecidas en diversas superficies de metal, plástico y madera.

Por otro lado, ISO-TOP CLEANEX se puede utilizar en pequeñas cantidades como acelerador de expansión para cintas de sellado de juntas precomprimidas e impregnadas. Para ello, la cinta se rocía con ISO-TOP CLEANEX después de su instalación en la junta.

ISO-TOP CLEANEX puede utilizarse directamente desde el bote con el cabezal de rociado acoplado, o bien roscado en la pistola de botes de espuma PUR.

APLICACIÓN

Para la limpieza interior y exterior de las pistolas de espuma PUR y para eliminar impurezas frescas con pistolas 1 K de espuma instantánea.

EMBALAJE

12 botes (de 500ml cada uno) por caja

VENTAJAS DEL PRODUCTO

- Sistema especialmente diseñado para botes de espuma PUR 1 K
- Los restos de espuma PUR fresca se disuelven fácilmente y pueden ser así eliminados
- Perfecta limpieza, sin dejar restos, de espuma adherida en el cuerpo de la pistola
- Fácil manejo con la brida universal y el cabezal de rociado acoplable
- Compatible con la mayoría de las pistolas de trabajo
- Aceleración de la expansión para cintas de sellado de juntas precomprimidas e impregnadas

Datos técnicos	Norma	Clasificación
Forma		Aerosol
Color		Incoloro
Olor		Característico
Tiempo de caducidad		Máx. 24 meses en envase original sin abrir
Temperatura de almacenamiento		+5°C a +25°C

USO

Como limpiador PUR

Tras el uso de pistolas de espuma instantánea PUR 1 K, limpiar de impurezas la pistola por dentro y por fuera rociando con el limpiador.

Para ello, liberar primero la brida de la pistola rociando los restos de espuma frescos. A continuación, roscar el limpiador a la pistola, mantener el depósito elevado y abrir totalmente la válvula de presión (tuerca de dosificación) de la pistola y rociar con líquido de limpieza hasta que haya desaparecido todo resto de espuma. Después de una pausa de 1 minuto, repetir la operación de limpieza y cerrar de nuevo la tuerca de dosificación. La pistola puede permanecer sobre la cápsula de limpieza hasta que se vuelva a usar.

Se recomienda el uso de gafas protectoras y guantes al utilizarlo. Antes de su aplicación debe comprobarse la compatibilidad con el sustrato. Para más información, consulte la hoja de datos de seguridad CE.

Como acelerador de expansión

En caso de temperaturas muy bajas, expandir lentamente las dimensiones finas de las cintas de sellado de juntas precomprimidas e impregnadas. Tras la instalación en la junta de unión de obra, esta puede ser rociada directamente con una capa fina de ISO-TOP CLEANEX. De esta manera se acelera la expansión. Deben protegerse las superficies adyacentes, sobre todo si están pintadas o barnizadas.

ISO-TOP ACRYLSEAL F



Sólo con fines ilustrativos

DESCRIPCIÓN DEL PRODUCTO

ISO-TOP ACRYLSEAL F es un potente sellador elástico, de un solo componente, con base de dispersión silanizada de acrilato, conforme a DIN EN ISO 11600 para el sellado hermético de juntas de unión en interior. ISO-TOP ACRYLSEAL F es prácticamente inodoro, no se decolora y es resistente a las inclemencias del tiempo y a los rayos UV, además de impermeable una vez endurecido, y se adhiere perfectamente a múltiples materiales minerales porosos y a PVC duro y aluminio.

APLICACIÓN

- Sellado hermético de juntas interiores en obra nueva y de renovación conforme a DIN 4108-7
- Juntas de movimiento comunes en la construcción de edificios, conforme a DIN 18540 y a la ficha IVD n.º 9
- Sellado entre el marco de ventanas y puertas y el muro
- Juntas y grietas poco cargadas entre muros, hormigón, revoque y repisas de ventana, así como cajas de persiana, líneas de baranda y suelos
- Juntas de unión (horizontales) en edificios de hormigón celular

ÁREA DE APLICACIÓN

Ancho mínimo: 5 mm

Ancho máximo: 20 mm

Profundidad mínima: 5 mm

Recomendado:

< 10 mm; profundidad de junta = ancho de junta

> 10 mm; profundidad de junta = 1/2 ancho de junta

VENTAJAS DEL PRODUCTO

- Probado conforme a GEV-EMICODE®, certificado de muy bajas emisiones (EC1^{PLUS})
- Permite trabajar a partir de +5 °C
- Permanentemente elástico una vez seco
- Aplicación universal a múltiples sustratos constructivos habituales
- Escasa permeabilidad a la difusión del vapor
- Conforme a DIN EN ISO 11600
- Una vez totalmente seco, muy buena compatibilidad con pinturas conforme a DIN 52452
- Permite aplicar enlucido o tapizado por encima
- Cumple con los requisitos de la ley de energía de edificios y los principios de la «guía de instalación» de RAL

ACCESORIOS

ISO-TOP EASYPRESS / EASYPRESS PRO e ISO-TOP PRESSFIX para un trabajo profesional. ISO-ZELL PE-CORD como fondo de junta según DIN 18540 a la ficha IVD n.º 9.

EMBALAJE

- 15 cartuchos (de 310 ml cada uno) por caja
- 12 bolsas (de 600 ml cada una) por caja



Datos técnicos	Norma	Clasificación
Color		Blanco
Base		Dispersión de acrilato
Consistencia		Pasta estable
Densidad en g/ml	DIN 53479	1,50
Temperatura de trabajo		+5°C a +40°C (temperatura ambiente) +5°C a +30°C (temperatura de la superficie de unión) No usar en caso de riesgo de lluvia o helada.
Resistencia a la temperatura		-20°C a +80°C
Formación de piel*		Secar la superficie después de aprox. 20 minutos
Sistema de endurecimiento		Secado físico por evaporación del agua a temperatura ambiente
Máxima deformación total admitida	DIN EN ISO 11600	15%
Variación del volumen	DIN EN ISO 10563	Aprox. 15 vol. %
Clase de material de construcción	DIN 4102 parte 1	B2 (inflamabilidad normal)
Método de aplicación		Pistola manual, de batería o de aire comprimido
Limpieza		Con agua antes de que endurezca; después, solo se puede eliminar mecánicamente
Alisado		Con agua antes de que se seque la superficie
Tiempo de caducidad		12 meses desde la fecha de fabricación en cartucho y embalaje sin abrir
Temperatura de almacenamiento		+5°C a +25°C en ambiente seco. Proteger de heladas. Almacenable máx. 2 días a -10°C.

* Los datos se refieren al producto totalmente endurecido. Medido conforme a la atmósfera estándar DIN EN ISO 291 a 23°C / 50% h.r. Estos valores podrían variar en función de factores ambientales, como la temperatura, la humedad y el tipo de sustrato.

USO

Aplicable a todos los sustratos constructivos habituales, como hormigón, ladrillo, hormigón celular, yeso encartonado, revoque, mampostería, fibrocemento, PVC duro y aluminio. Las superficies de adhesión deben ser resistentes y estar limpias y libres de polvo y grasa. No utilizar sobre cristal, metales que se puedan corroer, esmalte, cerámica ni en juntas bajo el agua. Debe evitarse el contacto con materiales que desprendan betún, alquitrán o agentes suavizantes, como p. ej. EPDM, APTK, caucho de cloropreno (neopreno), butilo, capas de aislante y espumas, ya que pueden darse incompatibilidades con colorantes o pérdidas de adherencia. ISO-TOP ACRYLSEAL F no está indicado para aplicar en juntas de repisas de ventana de mármol. Se recomienda efectuar una prueba previa de adherencia y compatibilidad con cada sustrato. Tratamiento previo: en los sustratos muy porosos puede aplicarse previamente ISO-TOP BLUE PRIMER o una mezcla de $\frac{1}{3}$ de ISO-TOP ACRYLSEAL F y $\frac{2}{3}$ de agua, y después dejar ventilar durante al menos 60 minutos. No limpiar/desengrasar con ISO-TOP CLEANEX o acetona los sustratos absorbentes. Use ISO-ZELL PE-CORD como fondo de junta para conseguir un sellado de junta correcto y evitar la adhesión a 3 puntos.

SEGURIDAD LABORAL

Advertencias de riesgos, consejos de seguridad, condiciones de almacenamiento, instrucciones de eliminación y etiquetado

de transporte pueden consultarse en nuestras hojas de datos de seguridad CE.

OBSERVACIONES

No indicado en caso de exposición permanente al agua. El secado se ralentiza sustancialmente a bajas temperaturas o con alta humedad del aire. Conforme a DIN 18540, etc., en caso de aplicación en toda la superficie, el movimiento de juntas del aislante ISO-TOP ACRYLSEAL F puede producir grietas en la capa no elástica.



Ejemplo de aplicación: ISO-TOP ACRYLSEAL F

ISO-TOP FACADE SEAL



DESCRIPCIÓN DEL PRODUCTO

ISO-TOP FACADE SEAL es un sellador inyectable prácticamente inodoro con base de polímero híbrido. Gracias a su resistencia a la decoloración y a las inclemencias y los rayos UV, resulta especialmente indicado para el sellado de juntas de movimiento de edificios en interior y exterior.

ISO-TOP FACADE SEAL se adhiere sin imprimación incluso en sustratos ligeramente húmedos, cura sin burbujas y se puede pintar con pinturas al agua según DIN 52452.

APLICACIÓN

- Sellado de juntas interiores y exteriores en obra nueva y de renovación conforme a DIN 4108-7
- Juntas de movimiento habituales en edificios DIN 18540
- Sellado entre el marco de ventanas y puertas y el muro
- Juntas de dilatación entre materiales de construcción
- Sellado de juntas de estructura maciza en exterior
- Juntas de unión en torno a la cubierta y la fachada
- Como adhesivo para las láminas ISO-CONNECT INSIDE & OUTSIDE CL, FD, „BLUE LINE” y VARIO SD

ÁREA DE APLICACIÓN

Ancho mínimo: 2 mm (adhesión); 5 mm (sellado)
 Ancho máximo: 10 mm (adhesión); 30 mm (sellado)
 Profundidad mínima: 2 mm (adhesión); 5 mm (sellado)
 Recomendado:
 < 6 mm; profundidad de junta = ancho de junta
 > 6 mm; profundidad de junta = 1/2 ancho de junta

VENTAJAS DEL PRODUCTO

- Permite trabajar a partir de 0°C
- Permanentemente elástico una vez seco
- Conforme a ISO 11600 F-25LM (deformación total máxima 25%)
- Aplicación universal a múltiples sustratos constructivos habituales
- Pintable (con pinturas al agua)
- Se adhiere también a sustratos ligeramente húmedos
- Libre de disolventes, isocianato y silicona
- No corrosivo
- No deja manchas en sustratos porosos, como la piedra natural, los sillares, el mármol y el granito
- Cumple con los requisitos de la ley de energía de edificios y los principios de la «guía de instalación» de RAL

EMBALAJE

12 bolsas (de 600 ml cada una) por caja

ACCESORIOS

ISO-TOP PRESSFIX para un trabajo sencillo



Datos técnicos	Norma	Clasificación
Color		Blanco, gris cuarzo, gris hormigón, negro*
Base		Polímero híbrido 1 K
Consistencia		Pasta estable
Densidad en g/ml	DIN 53479	1,45
Temperatura de trabajo		+0°C (sin helada) a +40°C (temperatura ambiente) +0°C (sin helada) a +35°C (temperatura de la superficie de unión)
Resistencia a la temperatura		-40°C a +90°C
Formación de piel**		Aprox. 25 minutos
Velocidad de curado**		2 mm en las primeras 24 horas
Sistema de endurecimiento		Polimerización por la humedad
Dureza Shore A	DIN 53505	25 ± 5
Capacidad de desplazamiento	ISO 7389-B	> 70%
Máxima deformación total admitida	DIN EN ISO 11600	25%
Módulo de elasticidad 100%	DIN EN ISO 8339	0,4 N/mm ²
Resistencia a la tracción	DIN 53504	1,3 N/mm ²
Resistencia al cizallamiento (sustrato: AlMgSi1 / espesor de capa: 2 mm / velocidad de avance: 10 mm/min.)	DIN 53504	0,5 N/mm ²
Elongación	DIN 53504	> 900%
Variación del volumen	DIN EN ISO 10563	-2 a -3 vol. %
Clase de material de construcción	DIN 4102 parte 4	B2 (inflamabilidad normal)
Método de aplicación		Pistola manual o de aire comprimido
Tiempo de caducidad		12 meses desde la fecha de fabricación en bolsa y embalaje sin abrir
Temperatura de almacenamiento		+5°C a +25°C en ambiente seco

* Disponibles otros colores bajo pedido.

** Los datos se refieren al producto totalmente endurecido. Medido conforme a la atmósfera estándar DIN EN ISO 291 a 23 °C / 50 % h.r. Estos valores podrían variar en función de factores ambientales, como la temperatura, la humedad y el tipo de sustrato.

USO

Aplicable en todos los sustratos habituales en construcción, como hormigón, hormigón celular, PVC duro, madera, metal, GFK (excepto PP, PE, PTFE y silicona). Las superficies porosas en aplicaciones con carga de agua deberían imprimarse. Recomendamos test preliminar de adherencia en cada superficie. Deben observarse los tamaños de junta recomendados y el movimiento total máximo admitido. Debe evitarse someter la junta a presión permanente, pues pueden producirse manchas y puede afectar a la adherencia. En el caso de láminas de sellado resistentes a los agentes suavizantes (p. ej., PVC blando, caucho butílico, APTK, EPDM) pueden producirse incompatibilidades, como descoloramientos o pérdida de adherencia. Las superficies de adhesión deben ser resistentes y estar limpias y libres de polvo y grasa. Los sustratos secos están especialmente indicados. Con ellos se obtienen los máximos valores de adherencia. El endurecimiento se produce por la humedad a

temperatura ambiente de fuera a dentro y se va ralentizando con el tiempo. Con temperaturas bajas y con humedad reducida se demora sustancialmente el endurecimiento.

SEGURIDAD LABORAL

Advertencias de riesgos, consejos de seguridad, condiciones de almacenamiento, instrucciones de eliminación y etiquetado de transporte pueden consultarse en nuestras hojas de datos de seguridad CE.

RESISTENCIA QUÍMICA

Buena: Agua, disolventes alifáticos, ácidos y álcalis inorgánicos diluidos, aceites y grasas
Mala: Disolventes aromáticos, ácidos concentrados e hidrocarburos clorados

ISO-TOP SILICONE N / NT



DESCRIPCIÓN DEL PRODUCTO

El sellante premium de reticulación neutra ISO-TOP SILICONE N / NT es la elección correcta para el sellado elástico de juntas y trabajos de acristalamiento en interiores. Gracias a su elevada estanqueidad al agua y al aire tras el curado y su óptima adherencia a muchos materiales minerales porosos, así como al PVC rígido, madera tratada, metal y vidrio, es el sellador integral ideal incluso en climas fríos.

APLICACIÓN

- Impermeabilización de todas las juntas de conexión habituales con alto movimiento en interiores y exteriores para renovación y nueva construcción
- Sellado de juntas en construcciones metálicas
- Sellado de juntas de conexión en marcos de puertas y ventanas de madera, metal y plástico
- Acristalamientos (sellado y rejuntado de cristales)

ÁREA DE APLICACIÓN

Ancho mínimo: 5 mm

Ancho máximo: 30 mm

Profundidad mínima: 5 mm

Recomendado:

< 6 mm; profundidad de junta = ancho de junta

> 6 mm; profundidad de junta = 1/2 ancho de junta

VENTAJAS DEL PRODUCTO

- Rápida formación de piel
- Conforme a la norma ISO 11600 F&G-25LM
- Elástico una vez endurecido
- Sin MEKO y prácticamente inodoro
- No se decolora y es resistente a las inclemencias y a los rayos UV
- Fuerte adherencia a prácticamente todas las substratos
- No corrosivo, neutro
- Sellador según DIN 18540 y ficha técnica DIV n° 9
- Cumple con los requisitos de la ley de energía de edificios y los principios de la «guía de instalación» de RAL

EMBALAJE

- 24 cartuchos (de 310 ml) por caja
- 24 bolsas tubulares (de 400 ml) por caja de cartón

ACCESORIOS

ISO-TOP EASYPRESS / EASYPRESS PRO e ISO-TOP PRESSFIX para trabajo profesional

Datos técnicos	Norma	Clasificación
Color ISO-TOP SILICONE F		Blanco, gris, negro, marrón, roble dorado, beige, gris antracita RAL 7016*
Color ISO-TOP SILICONE FT		Transparente
Base		Polisiloxano
Consistencia		Pasta estable
Densidad en g/ml	DIN 53479	Aprox. 1,20 (N), aprox.1,00 (NT)
Temperatura de trabajo		+5°C a +35°C
Resistencia a la temperatura		-60°C a +150°C
Formación de piel**		A +20°C / 65% h.r. aprox. 8 min
Velocidad de endurecimiento**		A +20°C/65% h.r. aprox. 2 mm/24 h
Sistema de endurecimiento		Polimerización por reacción con la humedad del aire
Dureza Shore A	EN ISO 868	24 ± 5 (color) 16 ± 5 (transparente)
Capacidad de desplazamiento	ISO 7389	>80%
Máxima deformación total admitida	EN ISO 11600	25%
Módulo de elasticidad 100%	EN ISO 8339	Aprox. 0,39 N/mm ² (N), Aprox. 0,26 N/mm ² (NT)
Resistencia a la tracción	EN ISO 8339	1,7 N/mm ² (N), 1,2 N/mm ² (NT)
Elongación	EN ISO 8339	> 700%
Método de aplicación		Pistola manual, de batería o de aire comprimido
Tiempo de caducidad		15 meses desde la fecha de fabricación en cartucho y embalaje sin abrir
Temperatura de almacenamiento		+5°C a +25°C en ambiente seco

* Disponibles otros colores bajo pedido.

** Los datos se refieren al producto totalmente endurecido. Medido conforme a la atmósfera estándar DIN EN ISO 291 a 23 °C / 50 % h.r. Estos valores podrían variar en función de factores ambientales, como la temperatura, la humedad y el tipo de sustrato.

USO

Aplicable a todos los sustratos constructivos habituales, como hormigón, ladrillo, hormigón celular, yeso encartonado, revoque, mampostería, fibrocemento, PVC duro y aluminio (no apto para PP, PE, PTFE y silicona). Las superficies de adhesión deben ser resistentes y estar limpias y libres de polvo y grasa. Debe evitarse el contacto con materiales que desprendan betún, alquitrán o agentes suavizantes, como p. ej. EPDM, APTK, caucho de cloropreno (neopreno), butilo, capas de aislante y espumas, ya que pueden darse incompatibilidades con colorantes o pérdidas de adherencia. Se recomienda efectuar una prueba previa de adherencia y compatibilidad con cada sustrato.

SEGURIDAD LABORAL

Advertencias de riesgos, consejos de seguridad, condiciones de almacenamiento, instrucciones de eliminación y etiquetado de transporte pueden consultarse en nuestras hojas de datos de seguridad CE.

OBSERVACIONES

En la utilización para sellado de cristales y marcos debe asegurarse la compatibilidad en el sistema. Debe evitarse el contacto directo con la unión aislante del borde del cristal o con la lámina PVB.

ISO-TOP FLEX-ADHESIVE PA



DESCRIPCIÓN DEL PRODUCTO

ISO-TOP FLEX-ADHESIVE PA es un sellador elástico de alta calidad y autoadhesivo para crear uniones herméticas permanentes de láminas de conexión de ventanas ISO-CONNECT según RAL o DIN 4108-7 a la estructura del edificio. Su amplio espectro de adherencia adhiere permanentemente láminas de barrera de vapor y de barrera de vapor, membranas climáticas, vellón, papel kraft, etc. herméticamente a mampostería, yeso y madera y compensa de forma fiable las irregularidades de la mampostería, por ejemplo, haciéndola hermética. Gracias a su estructura flexible y permanentemente adhesiva, es ideal para la formación de juntas y esquinas de las cintas multifuncionales herméticas.

APLICACIÓN

- Para el pegado interior de láminas de conexión de ventanas como ISO-CONNECT INSIDE „BLUE LINE“, FD, VARIO y SD y películas de alféizar, así como para el pegado a tope de cintas de sellado de juntas multifuncionales como ISO-BLOCO ONE y ONE CONTROL en zonas interiores (formación de esquinas)
- Para su uso como compuesto de reparación hermético en zonas interiores, de membranas de lámina dañadas durante la fase de construcción, por ejemplo. p. ej. membranas de película dañadas durante la fase de construcción
- Pegado hermético de retardadores de vapor, barreras de vapor, membranas climáticas, vellón, papel kraft, etc. en la construcción de tabiquería seca

VENTAJAS DEL PRODUCTO

- Inmediatamente listo para usar
- Alta fuerza adhesiva inicial y permanente
- También adecuado para sustratos muy texturizados
- Resistente al envejecimiento
- Sin disolventes, isocianatos ni siliconas
- Sin olor
- Permite una conexión hermética según DIN 4108-7, GEG, Ö-Norm
- Compatible con pinturas / se puede pintar encima

Datos técnicos	Norma	Clasificación
Color		azul claro
Base		dispersión de acrilato
Curado		secado físico
Consistencia		baja viscosidad - pastoso
Densidad en g/cm ³	DIN 53479 DIN EN ISO 845	ca. 1,2
Formación de película		permanentemente pegajoso
Rapidez de endurecimiento		ca. 2 mm/24 h
Resistencia a la temperatura		-40°C hasta +100°C
Rendimiento		en función de la rugosidad de la superficie, para un cordón de 8 mm, ca. 6 m / bote
Penetración	DIN 51579	195 +/- 30 1/10 mm (5 segundos)
Valore sd		ca. 35 m a 10 mm
Clase de material de construcción / Comportamiento contra el fuego	DIN 13501-1	clase E
Temperatura de trabajo		+5°C a +40°C
Tiempo de almacenamiento		24 meses, seco, en el envase original
Temperatura de almacenamiento		+5°C hasta +40°C

Medido conforme a la atmósfera estándar DIN EN ISO 291 a 23 °C / 50 % h.r. Estos valores pueden variar sustancialmente en función de factores ambientales (temperatura, humedad, tipo de sustrato).

USO

La superficie de adherencia debe estar seca, ser resistente, firme y estar libre de agentes desmoldantes como polvo, aceite o grasa. Las cavidades profundas deben rellenarse previamente con masilla. Las irregularidades normales pueden nivelarse aplicando el adhesivo de forma adecuada. En caso de superficies porosas, tratar previamente con ISO-TOP BLUE PRIMER si es necesario. Aplicar un cordón de 8 a 10 mm sobre la superficie. Colocar la lámina, velo, cartón o papel sin tensión, es decir, con una holgura, sobre el cordón de adhesivo aún fresco y presionar con una herramienta adecuada. En el caso de láminas de conexión para ventanas, aplicar ISO-TOP FLEX-ADHESIVE PA en cantidad suficiente para asegurar que, tras presionar la lámina, haya una anchura de adhesivo de al menos 30 mm y un espesor mínimo de 1 mm. Según las normas correspondientes, por ejemplo la DIN 18540, los selladores elásticos no deben recubrirse completamente, ya que en caso de tensiones o movimientos pueden formarse grietas en el recubrimiento no elástico. Adecuado para todos los sustratos de construcción habituales, como hormigón, fibrocemento, placas de yeso, ladrillo silicocalcáreo, hormigón celular, enlucido, etc. Recomendamos en general realizar primero una prueba de adherencia y compatibilidad en cada superficie. La unión debe protegerse de la lluvia y la humedad.

SEGURIDAD LABORAL

Por favor, consulte nuestras fichas de datos de seguridad según la normativa CE para obtener información sobre advertencias de peligro, recomendaciones de seguridad, condiciones de almacenamiento, instrucciones de eliminación y etiquetado para el transporte.

EMBALAJE

1 caja con 12 cartuchas (310 ml)

ISO-TOP FLEX-ADHESIVE SP



DESCRIPCIÓN DEL PRODUCTO

ISO-TOP FLEX-ADHESIVE SP es un adhesivo de construcción monocomponente de alta calidad y plastoelástico con buena adherencia inicial a base de dispersión de acrilato. Es ideal para el pegado hermético, resistente al viento y a la lluvia de láminas de conexión de ventanas ISO-CONNECT, así como para trabajos de pegado cotidianos, como el mecanizado de madera, la unión de antepechos de ventanas y el relleno de grietas en paredes y agujeros para tacos. Consigue una buena adherencia a todos los sustratos de construcción porosos estándar, como madera sin tratar, hormigón, ladrillo y cartón-yeso.

APLICACIÓN

- Uso para pegar láminas de conexión de ventanas como ISO-CONNECT INSIDE „BLUE LINE“, FD y VARIO SD (lado de vellón) en interiores
- Uso para juntas de conexión, p.ej. entre elementos de fachada, juntas de conexión alrededor de marcos de ventanas, juntas en mampostería, hormigón, etc.
- Pegado en la zona de elementos de construcción de todos los materiales de construcción habituales como bordes de revoque, paredes de ventanas, paneles, tableros y elementos prefabricados
- Pegado de acabadas COMPLETE sobre sustratos difíciles
- Pegado de juntas adyacentes a sustratos muy absorbentes y porosos como hormigón

VENTAJAS DEL PRODUCTO

- Inmediatamente listo para usar
- Muy buena adherencia a sustratos de construcción porosos y estándar
- También adecuado para sustratos más texturizados
- Endurece de forma independiente y sin adición de humedad
- Permanentemente elástico
- Muy fácil de aplicar
- Resistente al color e impermeable tras el curado
- Compatible con pinturas / se puede pintar encima



Ejemplo de aplicación: ISO-TOP FLEX ADHESIVE SP



Datos técnicos	Norma	Clasificación
Color		blanco
Base		dispersión de acrilato
Curado		secado físico
Consistencia		baja viscosidad - pastoso
Densidad en g/cm ³	DIN 53479 DIN EN ISO 845	ca. 1,7
Formación de película		ca. 20 minutos
Rapidez de endurecimiento		ca. 2 mm/24 h
Resistencia a la temperatura		-20°C hasta +80°C
Rendimiento		en función de la rugosidad de la superficie, para un cordón de 8 mm, ca. 10 m / bolsa
Valores		ca. 17 m a 10 mm
Clase de material de construcción / Comportamiento contra el fuego	DIN 13501-1	clase E
Temperatura de trabajo		+5°C a +40°C
Tiempo de almacenamiento		12 meses, seco, en el envase original
Temperatura de almacenamiento		+5°C hasta +25°C

Medido conforme a la atmósfera estándar DIN EN ISO 291 a 23 °C / 50 % h.r. Estos valores pueden variar sustancialmente en función de factores ambientales (temperatura, humedad, tipo de sustrato).

USO

La superficie de adherencia debe estar seca, ser resistente, firme y estar libre de agentes desmoldantes, como por ejemplo polvo, aceite o grasa. Las cavidades grandes deben rellenarse previamente con masilla. Las irregularidades normales pueden nivelarse mediante la aplicación adecuada del adhesivo. En caso de superficies porosas, tratar previamente con ISO-TOP BLUE PRIMER si es necesario. Aplicar un cordón de adhesivo de 8 a 10 mm sobre la superficie. Colocar la lámina, el velo, el cartón o el papel sin tensión, es decir, con una ligera holgura, sobre el cordón de adhesivo aún fresco y presionar con una herramienta adecuada. En el caso de láminas de conexión para ventanas, aplicar suficiente ISO-TOP FLEX-ADHESIVE SP de forma que, al presionar la lámina, se garantice un ancho de adhesivo de al menos 30 mm y un espesor mínimo de 1 mm. Según las normas aplicables, por ejemplo la DIN 18540, los selladores elásticos no deben recubrirse completamente, ya que en caso de tensiones y movimientos pueden formarse grietas en el revestimiento no elástico. Adecuado para todos los sustratos de construcción habituales, como hormigón, fibrocemento, placas de cartón-yeso, ladrillo silicocalcáreo, hormigón celular, yeso, etc. En general, recomendamos realizar una prueba de adherencia y compatibilidad en cada tipo de superficie.

SEGURIDAD LABORAL

Por favor, consulte nuestras fichas de datos de seguridad según la normativa CE para obtener información sobre advertencias de peligro, recomendaciones de seguridad, condiciones de almacenamiento, instrucciones de eliminación y etiquetado para el transporte.

EMBALAJE

1 caja con 12 bolsas (600 ml)

ISO-TOP FLEX-ADHESIVE WF



DESCRIPCIÓN DEL PRODUCTO

ISO-TOP FLEX-ADHESIVE WF es un adhesivo y sellante potente, neutro, de un solo componente, elástico, con base de polímero híbrido y especialmente desarrollado para la adhesión y el sellado del SISTEMA DE MONTAJE EN LA PARED ISO-TOP WINFRAMER.

APLICACIÓN

- Adhesión de estructuras sin tensión en el SISTEMA DE MONTAJE EN LA PARED ISO-TOP WINFRAMER
- Aplicaciones de sellado y adhesión en uniones angulares y en diferentes tipos de muros

USO

ISO-TOP FLEX-ADHESIVE WF se adhiere perfectamente, normalmente sin imprimación, a múltiples sustratos, como hormigón celular, termoarcilla, piedra caliza, hormigón, estiroporo y madera. Las superficies de adhesión deben ser resistentes y estar limpias y libres de polvo y grasa. Los sustratos secos están especialmente indicados, pues con ellos se consigue la máxima adherencia.

ISO-TOP FLEX-ADHESIVE WF también se adhiere a las superficies húmedas. No obstante, la adherencia en ese caso puede ser menor que en el caso de superficies secas y limpias. Los sustratos porosos sometidos también a una acusada incidencia de agua deben ser tratados previamente con ISO-TOP BLUE PRIMER. Se recomienda efectuar una prueba previa de adherencia y compatibilidad con cada sustrato.

VENTAJAS DEL PRODUCTO

- Buena adherencia inicial
- Sellado - adhesión permanente al muro
- Muy fácil manejo
- Excelente adherencia, incluso sin imprimación previa, a casi todos los sustratos (incluso húmedos)
- Elástico una vez endurecido
- No corrosivo
- Impermeable
- Compensa las desigualdades y las tensiones del material
- Endurecimiento sin soplado, aun con altas temperaturas
- Libre de silicona, disolventes, halógenos, ácidos e isocianatos
- Excelente compatibilidad con pinturas conforme a DIN 52452-A1
- No se decolora y es resistente a las inclemencias y a los rayos UV

El endurecimiento se produce por la humedad a temperatura ambiente de fuera a dentro y se va ralentizando con el tiempo. Con temperaturas bajas y con humedad reducida se demora sustancialmente el endurecimiento. Para la adhesión y el sellado del sistema de instalación en la pared deben observarse las indicaciones de la directiva de uso.



Datos técnicos	Norma	Clasificación
Color		Blanco
Base		Polímero híbrido 1 K
Consistencia		Pasta
Densidad en g/ml aprox.	DIN 53479	1,67
Sistema de endurecimiento		Polimerización por la humedad a temperatura ambiente
Formación de piel*		Aprox. 10 minutos
Velocidad de curado*		2 a 3 mm/24 h
Dureza Shore A	DIN 53505	40 ± 5
Resistencia a la temperatura		-40°C a +90°C
Capacidad de desplazamiento	ISO 7389-B	> 75%
Máxima deformación total admitida	DIN EN ISO 11 600	20%
Módulo de elasticidad 100%	DIN EN ISO 8339	0,75 N/mm ²
Resistencia a la tracción	DIN 53504	1,8 N/mm ²
Resistencia a la tracción (sustrato: AlMgSi1 / espesor de capa: 2 mm / velocidad de avance: 10 mm/min.)	DIN 53504	0,9 N/mm ²
Elongación	DIN 53504	750%
Variación del volumen	DIN EN ISO 10563	-3 a -4 vol. %
Comportamiento contra el fuego	DIN 4102 parte 1	B2
Rendimiento de la bolsa tubular de 600 ml dependiendo de la rugosidad de la superficie		Con boquilla de 3 esquinas cortada con abertura de: - 6/6 mm ca. 20 m** - 8/8 mm ca. 14 m**
Temperatura de trabajo		+0°C (sin helada) a +40°C (temperatura ambiente) +0°C (sin helada) a +35°C (temperatura de la superficie de unión)
Tiempo de caducidad		1 año, seco y en el embalaje original
Temperatura de almacenamiento		+5°C a +25°C

* Medido de acuerdo con la norma DIN ISO 291 a 23 °C / 50% HR, los valores pueden variar según los factores ambientales (temperatura, humedad, superficie).

** Si se excede la dimensión especificada del cordón de adhesivo y de sellado triangular, la salida de longitud se reduce en consecuencia. Con respecto al consumo de cantidad al ensamblar los componentes ISO-TOP WINFRAMER, también se deben observar las especificaciones de las pautas de procesamiento. Utilice la HERRAMIENTA DE CÁLCULO DEL ISO-TOP WINFRAMER en el ISO-PORTAL para un cálculo exacto.

SEGURIDAD LABORAL

Más información sobre seguridad del producto y su manipulación está disponible en las indicaciones del embalaje y en las directivas de uso del SISTEMA DE MONTAJE EN LA PARED ISO-TOP WINFRAMER.

EMBALAJE

12 bolsas (de 600 ml cada una) por caja

ACCESORIOS

ISO-TOP PRESSFIX para un trabajo sencillo

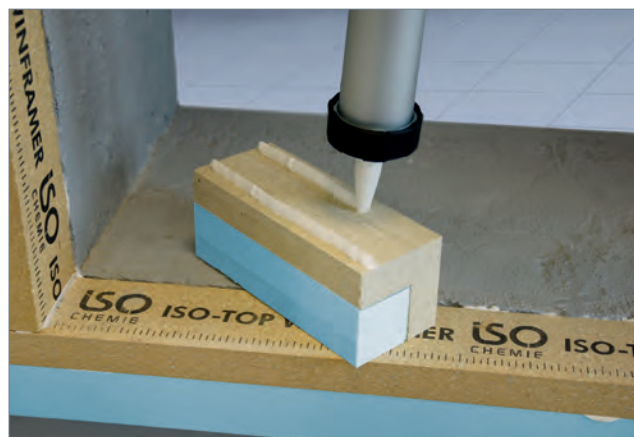

Ejemplo de instalación: ISO-TOP FLEX-ADHESIVE WF

ISO-TOP FLEX-ADHESIVE XP



DESCRIPCIÓN DEL PRODUCTO

ISO-TOP FLEX-ADHESIVE XP es un adhesivo y sellador de 1 componente de alta calidad, sin disolventes y permanentemente elástico a base de polímero MS. Gracias a su amplio espectro de adherencia, es ideal para la conexión hermética, a prueba de viento y a prueba de lluvia de conducción de láminas de conexión de ventanas ISO-CONNECT en todos los sustratos de construcción estándar como hormigón, hormigón celular, PVC rígido, madera, metales y GRP. ISO-TOP FLEX-ADHESIVE XP también es adecuado para sellar cintas de sellado de juntas y cintas de sellado de juntas multifuncionales en esquinas y juntas, así como para una amplia gama de aplicaciones de construcción. ISO-TOP FLEX-ADHESIVE XP se adhiere sin imprimación incluso a sustratos ligeramente húmedos.

APLICACIÓN

- Se utiliza para juntas de conexión, por ejemplo, entre elementos de fachada, juntas de conexión alrededor de marcos de ventanas, juntas en mampostería, hormigón, etc.
- Adhesión y sellado al utilizar láminas de conexión de ventanas como ISO-CONNECT INSIDE & OUTSIDE „BLUE LINE“, FD, OUTSIDE EPDM, KSK SEAL y VARIO SD (cara no tejida y de lámina), láminas de construcción, cintas de sellado de juntas como ISO-BLOCO 300 & 600 y cintas de sellado de juntas multifuncionales como ISO-BLOCO HYBRATEC, ONE, MULTITEC y MULTI-FUNCTIONAL TAPE (formación de esquinas)
- Sellado de juntas en fachadas, paredes y suelos
- Adhesivo reparador para defectos existentes de polímero MS y polímero híbrido

VENTAJAS DEL PRODUCTO

- Listo para su uso inmediato
 - Aplicación sin imprimación, incluso sobre sustratos ligeramente húmedos
 - Permite la unión hermética según RAL, DIN 4108-7, GEG, Ö-Norm
 - Adhesivo probado para el pegado de todas las láminas de unión de ventanas, incluido EPDM
 - También se puede procesar muy bien a bajas temperaturas
 - Permanentemente elástico
 - Adecuado para el pegado sobre piedra natural
 - Rápida formación de piel
 - Muy bajas emisiones (ECT1PLUS)
 - Alta resistencia al envejecimiento, a la intemperie y a los rayos UV
 - Sin disolventes, isocianatos, halógenos ni ácidos
 - Calidad constante y normalizada según DIN, comprobada periódicamente por institutos externos
 - Cumple la norma ISO 11600 F-25LM
 - Compatible con pintura / se puede pintar encima
- Pegado en la zona de elementos de construcción de todos los materiales de construcción habituales como bordes de yeso, paredes de ventanas, paneles, tableros y elementos prefabricados
 - Adhesión de juntas adyacentes a piedra natural



Datos técnicos	Norma	Clasificación
Color		negro
Base		polimero MS
Curado		curado por humedad
Consistencia		baja viscosidad - pastoso
Densidad en g/cm ³	DIN 53479 DIN EN ISO 845	ca. 1,5
Formación de película		ca. 25 minutos
Rapidez de endurecimiento		ca. 2 mm/24 h
GEV-EMICODE®		EC1 ^{plus}
Resistencia a la temperatura		-40°C hasta +90°C
Rendimiento		en función de la rugosidad de la superficie, para un cordón de 8 mm, ca. 10 m / bolsa
Duración shore A	DIN EN ISO 868	ca. 25
Curado del módulo de humedad	DIN 53504	0,4 N/mm ²
Resistencia a la tracción de curado	DIN 53504	ca. 1,3 N/mm ²
Alargamiento a la rotura Endurecimiento		> 900%
Valore sd		ca. 3,7 m bei 10 mm
Clase de material de construcción / Comportamiento contra el fuego	DIN 13501-1	clase E
Temperatura de trabajo		0°C a +40°C
Tiempo de almacenamiento		12 meses, seco, en el envase original
Temperatura de almacenamiento		+5°C hasta +25°C

Medido conforme a la atmósfera estándar DIN EN ISO 291 a 23 °C / 50 % h.r. Estos valores pueden variar sustancialmente en función de factores ambientales (temperatura, humedad, tipo de sustrato).

USO

La superficie de adherencia debe estar seca, ser resistente, firme y estar libre de agentes desmoldantes como polvo, aceite o grasa. Las cavidades grandes deben rellenarse previamente con masilla. Las irregularidades normales pueden corregirse aplicando el adhesivo de forma adecuada. En el caso de superficies porosas o muy absorbentes, se recomienda tratarlas previamente con ISO-TOP BLUE PRIMER. Aplicar un cordón de adhesivo de 8 a 10 mm sobre el soporte. Colocar la lámina, el velo, el cartón o el papel sin tensión, es decir, con una ligera ondulación, sobre el cordón de adhesivo aún fresco y presionar con una herramienta adecuada. En el caso de láminas de conexión para ventanas, aplicar suficiente ISO-TOP FLEX-ADHESIVE XP para que, tras presionar la lámina, se garantice un ancho de adhesivo de al menos 30 mm y un espesor mínimo de 1 mm. Según las normas aplicables, como la DIN 18540, los selladores elásticos no deben recubrirse completamente, ya que las tensiones y movimientos pueden provocar la formación de grietas en el recubrimiento no elástico. Adecuado para todos los sustratos de construcción habituales, como aluminio, hormigón, acero inoxidable, hierro, fibrocemento, madera, ladrillo silicocalcáreo, cerámica, perfiles de plástico, cobre, piedra natural/mármol, etc. En general, se recomienda

realizar una prueba previa de adherencia y compatibilidad en cada tipo de superficie. No apto para PP, PE, PTFE, neopreno y siliconas.

SEGURIDAD LABORAL

Por favor, consulte nuestras fichas de datos de seguridad según la normativa CE para obtener información sobre advertencias de peligro, recomendaciones de seguridad, condiciones de almacenamiento, instrucciones de eliminación y etiquetado para el transporte.

EMBALAJE

1 caja con 12 bolsas (600 ml)

ISO-TOP BLUE PRIMER



DESCRIPCIÓN DEL PRODUCTO

ISO-TOP BLUE PRIMER es un promotor de adherencia a base de polímeros acuosos. Se ha desarrollado especialmente para mejorar las propiedades de adhesión de adhesivos a base de acrilato, betún, butilo y polímeros híbridos, así como películas de sellado y cintas adhesivas sobre sustratos de construcción comunes. Durante la polimerización de una película adhesiva lisa y no permanente, el color de la imprimación cambia de azul a gris oscuro. La imprimación tiene una buena resistencia al calor y al agua.

APLICACIÓN

Ideal para mejorar la adherencia de las películas de sellado autoadhesivas, como ISO-CONNECT INSIDE EPDM COMPLETE sobre diversos sustratos absorbentes y minerales. Los sustratos minerales típicos para su aplicación son, por ejemplo, placas de cemento y yeso, piedra, hormigón, ladrillos y ladrillos de cal. Además, ISO-TOP BLUE PRIMER también se puede aplicar sobre sustratos fibrosos tales como tableros de fibras blandas, materiales derivados de la madera, madera y diversos materiales de construcción.

USO

Aclimatar lentamente la imprimación a la temperatura de procesamiento antes de mezclar/agitar enérgicamente. La imprimación espesada puede diluirse con agua. Se recomienda realizar primero una prueba de adherencia y compatibilidad en cada sustrato.

VENTAJAS DEL PRODUCTO

- Cambio de color durante el curado
- Muy baja emisión
- Fácil de aplicar porque no contiene disolventes
- Universal para sustratos de construcción estándar
- Secado rápido
- Alto contenido en sólidos
- Aplicación precisa sin ensuciar las interfaces
- Alto rendimiento
- Gran versatilidad de aplicación

TRATAMIENTO

El sustrato debe estar seco, limpio, liso, estable, libre de partículas sueltas libre de hielo, escarcha, moho, rocío, polvo, aceite y grasa. Para aplicar imprimación a la superficie abrir el tapón del frasco, aplicar la imprimación sobre la superficie (al ras) y, a continuación, extiéndala uniformemente por toda la superficie con una brocha o rodillo sobre toda la superficie. Si es necesario, tratar dos veces las superficies muy porosas. La imprimación debe evaporarse por completo antes de continuar con el tratamiento (cambio de color a gris oscuro). El tiempo de secado puede variar en función del sustrato y la temperatura. La imprimación debe protegerse de la humedad hasta que esté completamente curada el área de aplicación y debe ser protegido de la lluvia y la nieve con una lámina protectora."



Datos técnicos	Norma	Clasificación
Color		Azul claro (fresco); gris oscuro (curado)
Base		Dispersión acuosa de polímeros acrílicos
Densidad en g/cm ³ a +20 °C	EN 542	Aprox. 1,04
Resistencia a la congelación		Hasta -26 °C
Viscosidad a +20 °C	Brookfield 04/50min ⁻¹	Aprox. 2.500 mPa.s
Tiempo de ventilación a +20 °C / 50% h.r.		Aprox. 9 min
Cantidad de aplicación dependiendo del sustrato		Aprox. 100 g/m ²
Tiempo de caducidad		12 meses en el embalaje original sin abrir
Temperatura de aplicación superficie y alrededores		A partir de -10 °C
Temperatura de procesamiento de la imprimación		De +5 °C a +30 °C
Temperatura de almacenamiento		+5 °C a +25 °C en entorno seco sin radiación directa del sol

EMBALAJE

6 unidades en una caja de cartón (envase de 1.000 ml)

ISO-TOP SPRAY PRIMER



DESCRIPCIÓN DEL PRODUCTO

ISO-TOP SPRAY PRIMER es un puente de adhesión por aerosol con base de caucho / resina sintética. ISO-TOP SPRAY PRIMER ha sido especialmente desarrollado para la preparación de superficies de adhesión donde se han de aplicar láminas de sellado de ventanas, cintas de aislamiento de juntas y cintas de aislamiento polivalentes. ISO-TOP SPRAY PRIMER, que contiene disolvente, posee una excelente adherencia y se caracteriza por la rápida formación de uniones. No perjudica a la capa de ozono ni contiene compuestos clorados ni fluorados. El cabezal móvil puede ajustarse para facilitar la aplicación.

APLICACIÓN

ISO-TOP SPRAY PRIMER está listo para el uso y puede rociarse directamente. Son superficies minerales habituales el hormigón, el ladrillo, el hormigón celular y la piedra caliza. Además, ISO-TOP SPRAY PRIMER puede utilizarse sobre superficies de madera, metal, plástico duro, goma, corcho y otros materiales generales de construcción.

EMBALAJE

12 botes (de 500ml cada uno) por caja

VENTAJAS DEL PRODUCTO

- Sin cloruro ni fluoruro
- Uso versátil para superficies de construcción estándar
- Amplia gama de aplicaciones
- Secado rápido
- Fácil de usar
- Rendimiento extremadamente alto
- Excelente adherencia
- Cabezal móvil

Datos técnicos	Norma	Clasificación
Color		Amarillo
Base		Caucho sintético
Densidad en g/cm	EN 542	Aprox. 0,66
Temperatura de aplicación / de la lata		+5°C a +35°C
Temperatura de trabajo / ambiente		-10°C a +45°C
Resistencia a la temperatura		-15°C a +50°C
Cantidad de aplicación		En función del material que se ha de revestir y del tipo de aplicación, 500 ml producen un espesor de aprox. 5 m ²
Tiempo de secado*		De 2 a 5 minutos De 3 a 5 minutos por capa, para dos capas Debe ser pegado por encima después de 10 a 20 minutos.
Tiempo de caducidad**		12 meses en el embalaje original sin abrir
Temperatura de almacenamiento		+5°C a +25°C en entorno seco sin radiación directa del sol

* Medido a 23°C / 50% h.r. Estos valores podrían variar en función de factores ambientales, como la temperatura, la humedad y el tipo de sustrato.

** Almacenamiento: Para evitar que se atasque el pulverizador, las latas deben almacenarse en posición vertical.

USO

Antes del uso es preciso comprobar la idoneidad de la superficie. La superficie debe estar seca, limpia y libre de polvo, hielo y escarcha.

Debe respetarse una distancia de rociado de 15-20 cm; es preciso proteger las superficies delicadas adyacentes (tiempo de secado: aprox. 5 min.). Las superficies muy porosas pueden necesitar un doble tratamiento. La superficie rociada debe protegerse de humedad y suciedad. Una vez utilizado, retirar los restos de producto del envase rociando boca abajo y limpiar los restos del cabezal. En función de la superficie y el uso, se puede aplicar a una superficie de hasta 5 m².

RECOMENDACIONES DE SEGURIDAD

Utilizar con guantes de protección y gafas de seguridad. Aplicar siempre en espacios bien ventilados. Para más información, consulte la hoja de datos de seguridad CE.

ISO-CONNECT KSKSEAL



DESCRIPCIÓN DE PRODUCTO

ISO-CONNECT KSKSEAL es una membrana impermeabilizante totalmente autoadhesiva, de Betún modificado con una lamina resistente al desgarro y flexible de polietileno de alta densidad para el sellado exterior de elementos de ventanas y puertas en en la construcción de fachadas. ISO-CONNECT KSKSEAL protege permanentemente la estructura contra agua sin presión (DIN 18533) para umbrales de impermeabilización, humedad del suelo y agua de infiltración no acumulada.

APLICACIÓN

ISO-CONNECT KSKSEAL está diseñado para el sellado exterior correcto de las conexiones inferiores de las puertas de patio y ventanas de suelo a la zona perimetral.

ACABADOS

Totalmente autoadhesivo con papel de soporte independiente:

- 100 – 200 mm de ancho con una perforación longitudinal
- 250 – 300 mm de anchura con dos perforaciones longitudinales
- 350 mm de ancho con tres perforaciones longitudinales

VENTAJAS DEL PRODUCTO

- Puede utilizarse todo el año
- No es necesario secar en profundidad
- Inmediatamente resistente al agua y a la lluvia torrencial
- Sin tiempo de espera
- Flexible, dúctil, cubre grietas
- Alta resistencia a todas las sustancias naturales y a gresivas del suelo
- Papel de cubierta perforado para facilitar la instalación
- 10 años de garantía de rendimiento*

* Sobre las condiciones del fabricante (disponibles bajo petición).

DIMENSIONES

Anchura: 100, 150, 200, 250, 300, 350 mm
Otros anchos y espesores disponibles bajo pedido.

EMBALAJE

Rollo, longitud: 20 m



Datos técnicos	Norma	Clasificación
Descripción del material		Betún modificado con plástico sobre HDPE resistente al desgarro
Color		Negro
Clase de material de construcción	DIN EN 13501	E
Compatibilidad con el betún	DIN 7864 T1	Compatible con betún
Coefficiente de permeabilidad al aire	DIN EN 12114	hermético a $\leq 0,1 \text{ m}^3/[\text{h}\cdot\text{m}\cdot(\text{daPa})^{2/3}]$
Estabilidad a la luz UV		Aprox. 5 meses
Resistencia a la difusión del vapor de agua μ		168.500 / valor sd 252 m
Espesor del material		1,5 mm
Temperatura de trabajo		-5 °C a +30 °C
Tolerancia dimensional	DIN 7715 TP P3	DIN EN 1848-1 cumplidos
Código residuos		170302
Temperatura de almacenamiento		+5 °C a +30 °C montante almacenado
Tiempo de caducidad		12 meses

PREPARACIÓN

Desenrolle la película de sellado ISO-CONNECT KSKSEAL y córtela a la medida deseada. El sustrato debe estar limpio, seco, libre de disolventes, grasa, polvo, aceite y otras sustancias antiadherentes.

USO

Trate siempre previamente los sustratos minerales con ISO-TOP KSKSEAL PRIMER y, a continuación, aplique el autoadhesivo al sustrato pasando con cuidado un rodillo de presión para que el producto siga los contornos del sustrato. Puede ser necesario aplicar una banda de retención (ISO-BUTYL FLEECE TAPE) en el borde superior de la impermeabilización. Es necesario utilizar una fijación mecánica adicional, por ejemplo, un listón de presión, banda de sujeción y fijación a la ventana, tal como se describe en la norma DIN 18531 y DIN 18533. Además deben respetarse las instrucciones de instalación.

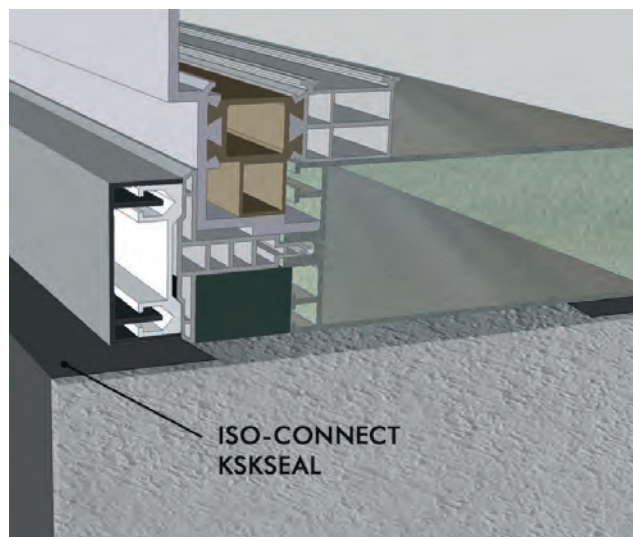

Ejemplo de instalación: ISO-CONNECT KSKSEAL

ISO-TOP POWER-TAPE

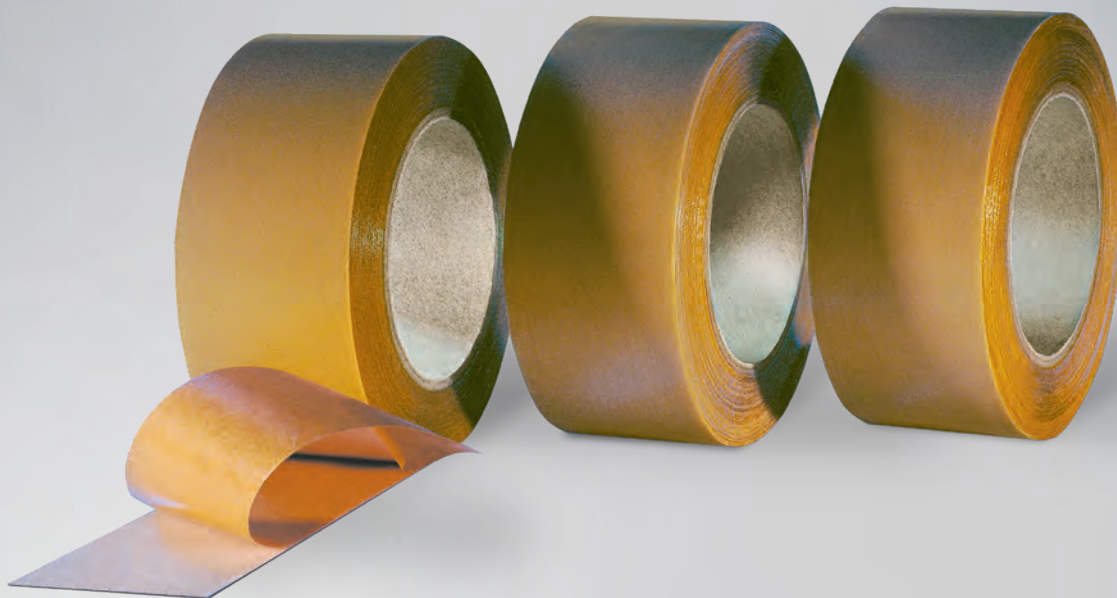

DESCRIPCIÓN DEL PRODUCTO

La ISO-TOP POWER-TAPE es un papel Kraft sódico recubierto por una cara con un potente adhesivo de dispersión de acrilato. La ISO-TOP POWER-TAPE está indicada para la adhesión hermética de capas base de cubierta conforme a DIN 4108-7.

APLICACIÓN

La ISO-TOP POWER-TAPE sirve para la adhesión sólida de barreras de vapor con base de

- Láminas
- Lanas
- Papel

y establece uniones sólidas de cierre entre las mismas.

SERVICIO

- Tamaños estándar disponibles en stock
- Etiqueta privada y etiquetado especial disponibles
- Soporte técnico experimentado y competente sobre el terreno y por teléfono

EMBALAJE

Rollo autoadhesivo por una cara

- Ancho del rollo: 60mm
- Número de rollos (por caja): 10
- Longitud de rollo: 40m
- Caja: 400m

VENTAJAS DEL PRODUCTO

- Cumple los requisitos de cierre a prueba de viento de DIN 4108-7
- Adhiere entre sí láminas de forma hermética
- Unión perfecta en solapamientos
- Muy buena adhesión a las láminas habituales con barrera de vapor y a las capas base de cubierta
- Libre de agentes suavizantes y halógenos
- Calidad constante, DIN-estandarizada, que es controlada regularmente por instituciones independientes



Datos técnicos	Norma	Clasificación
Descripción del material		Papel Kraft sódico
Adhesivo de base		Dispersión de acrilato sin disolventes
Soporte del adhesivo		Papel Kraft (amarillo)
Papel de cobertura		Papel de silicona (marrón)
Poder adhesivo	DIN EN 1939	Aprox. 35 N/25 mm
Espesor		Aprox. 0,32 mm (sin cobertura)
Capa de adhesivo		Aprox. 200 g/m ²
Resistencia a la temperatura		-40°C a +100°C
Resistencia al envejecimiento		Muy buena
Temperatura de trabajo		Desde -10°C
Tolerancia dimensional	DIN 7715 T5 P3	Requisitos cumplidos
Tiempo de caducidad		1 año, seco y en el embalaje original
Temperatura de almacenamiento		+10°C a +20°C

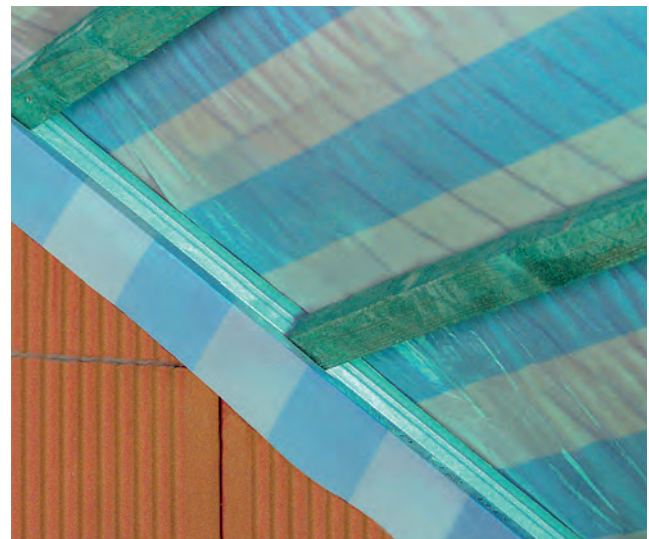
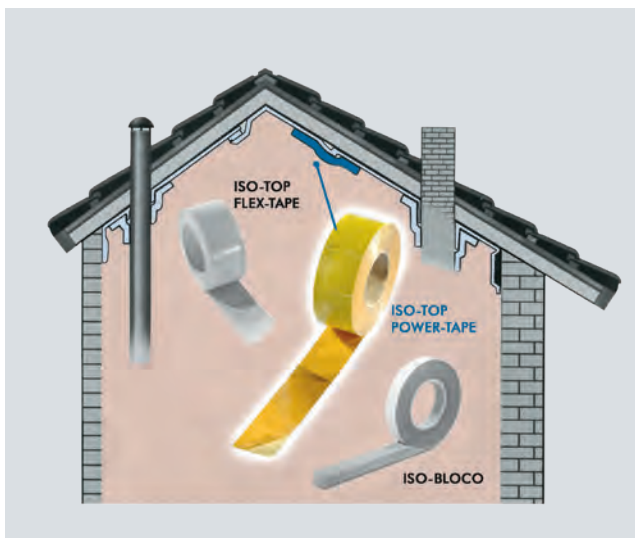

Ejemplo de instalación: ISO-TOP POWER-TAPE

ISO-TOP FLEX-TAPE

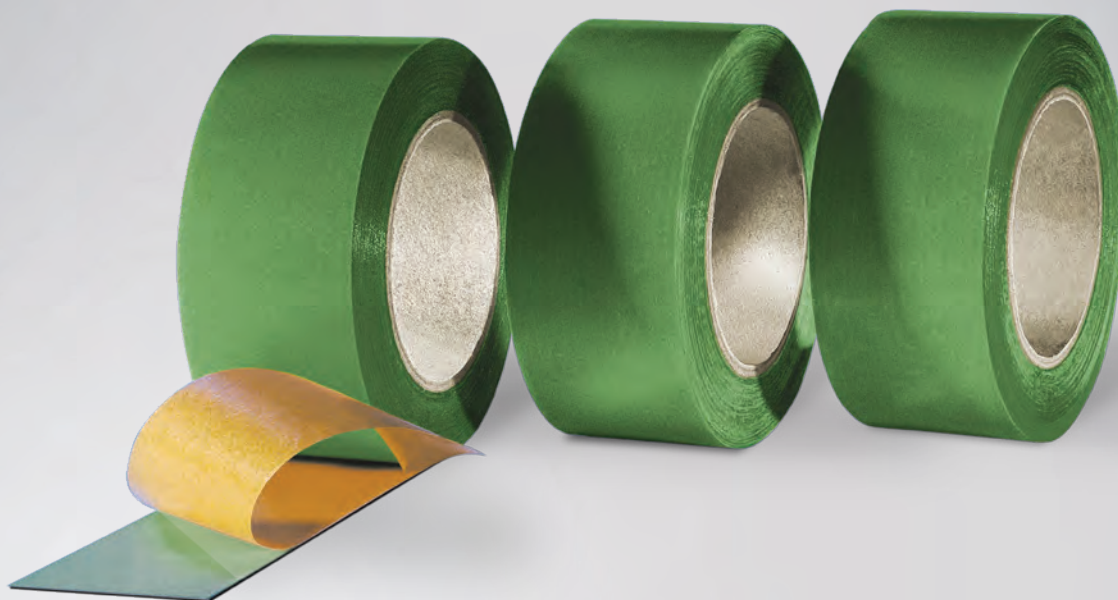

DESCRIPCIÓN DEL PRODUCTO

ISO-TOP FLEX-TAPE es una lámina de LDPE recubierta por una cara con un potente adhesivo de dispersión de acrilato. ISO-TOP FLEX-TAPE está indicada para el sellado completo conforme a DIN 4108-7.

APLICACIÓN

ISO-TOP FLEX-TAPE sirve para la adhesión sólida de barreras de vapor con base de:

- Láminas
- Lanas
- Papel

y une sólidamente la lámina y sus sustratos, como p. ej. hormigón, ladrillo, etc. ISO-TOP FLEX-TAPE se ajusta perfectamente a los sustratos lisos, proporcionando una adhesión hermética.

SERVICIO

- Tamaños estándar disponibles en stock
- Etiqueta privada y etiquetado especial disponibles
- Soporte técnico experimentado y competente sobre el terreno y por teléfono

EMBALAJE

Rollo autoadhesivo por una cara

VENTAJAS DEL PRODUCTO

- Cumple los requisitos de cierre a prueba de viento de DIN 4108-7
- Adhesión hermética de las láminas a los elementos adyacentes
- Muy buena adhesión a las láminas habituales con barrera de vapor y a las capas base de cubierta
- Cierre hermético de aberturas
- Libre de agentes suavizantes y halógenos
- Calidad constante, DIN-estandarizada, que es controlada regularmente por instituciones independientes



Datos técnicos	Norma	Clasificación
Descripción del material		Lámina de LDPE autoadhesiva por una cara
Adhesivo de base		Dispersión de acrilato sin disolventes
Soporte del adhesivo		Lámina de LDPE (verde)
Soporte intermedio del adhesivo		Capa de poliéster
Papel de cobertura		Papel de silicona (marrón)
Poder adhesivo	Afera 5001	ø 37 N/25 mm
Espesor		Aprox. 0,32 mm (sin cobertura)
Capa de adhesivo		Aprox. 230 g/m ²
Resistencia a la temperatura		-40°C a +80°C
Resistencia al envejecimiento		Muy buena
Valor sd	DIN 53122-1 DIN EN 1931	Aprox. 25 m
Temperatura de trabajo		Desde -10°C
Tolerancia dimensional	DIN 7715 T5 P3	Requisitos cumplidos
Tiempo de caducidad		1 año, seco y en el embalaje original
Temperatura de almacenamiento		+10°C a +20°C

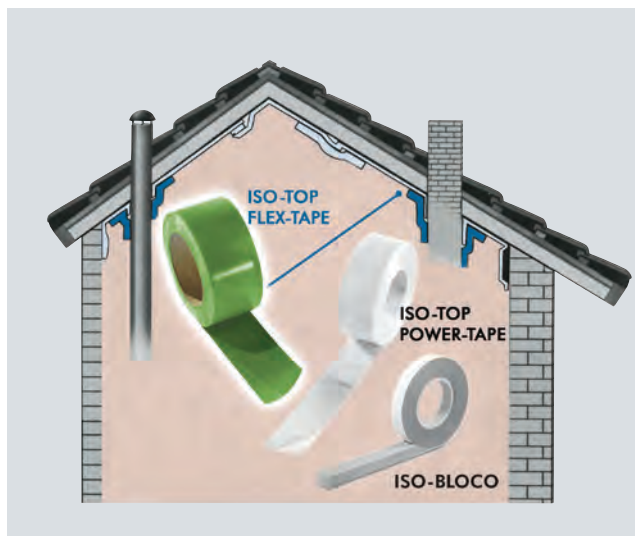

Anchura de cinta	Longitud de rollo (metros)	Caja (metros)
40 mm	25,0	350,0
50 mm		300,0
60 mm		250,0
70 mm		200,0
80 mm		250,0
90 mm		150,0
100 mm		150,0
110 mm		250,0
120 mm		250,0
130 mm		100,0
140 mm		100,0
150 mm		100,0

ISO-FLAME KOMBI F120

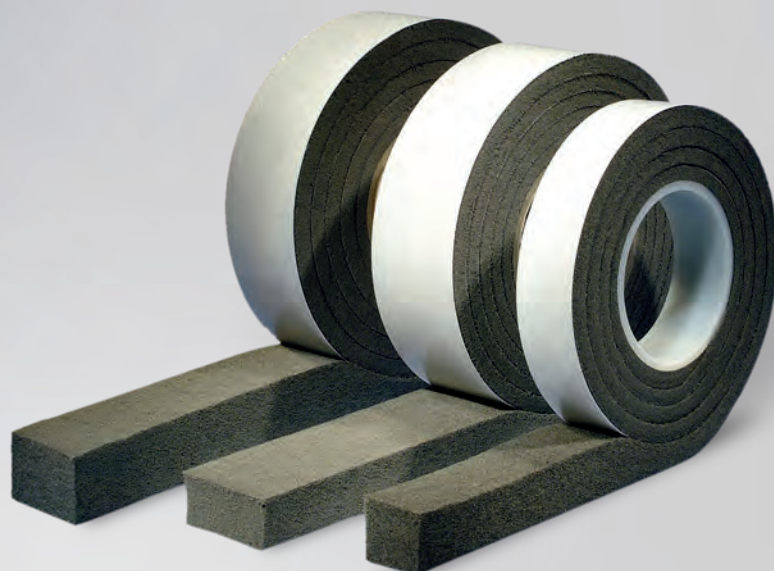

DESCRIPCIÓN DEL PRODUCTO

ISO-FLAME KOMBI F 120 es una cinta de sellado de poliuretano con una impregnación especial para resistencia al fuego para las juntas de protección contra incendios. Cumple la clasificación según la norma DIN 4102 para F 120 y según DIN EN 13501-2 para EI 120. Se caracteriza por una instalación sencilla y segura.

APLICACIÓN

ISO-FLAME KOMBI F 120 es adecuado para el sellado fiable de juntas y conexiones en edificios que tienen que cumplir con un alto estándar de protección contra incendios. El espectro de aplicaciones va desde el sellado de las juntas de protección contra incendios en paredes, techos y conexiones entre paredes y techos (hasta una duración de resistencia al fuego de 120 minutos) a la formación de secciones de edificios en las áreas de:

- Construcción sólida
- Construcción prefabricada
- Construcción de tabiques
- Construcciones de madera EI 30
- Construcciones metálicas EI 30
- Juntas resistentes a la intemperie en combinación con ISO-BLOCO 300 y 600 así como ISO-TOP FACADE SEAL

SERVICIO

- Tamaños estándar disponibles en stock
- Soporte técnico experimentado y competente sobre el terreno y por teléfono

VENTAJAS DEL PRODUCTO

- Cumple los requisitos de protección contra incendios como barrera física contra la llama y aislamiento térmico durante 120 minutos (F 120 y EI 120)
- Duración de la resistencia al fuego de F 30, F 120, EI 30 y EI 120 de iBMB / (Instituto de Materiales de Construcción, Construcción Sólida y Protección contra Incendios) MPA Braunschweig y MPA Stuttgart probado
- Permanentemente elástico con ciclo de vida largo
- Para dimensiones de juntas de 4 a 40 mm
- Aislamiento acústico y térmico
- Revestimiento aprobado y probado con ISO-BLOCO 300 y 600 así como ISO-TOP FACADE SEAL
- No hay tratamiento previo de la junta y no requiere sellado de los flancos de la junta con masilla
- Aplicable en todo tipo de construcciones y edificios
- Calidad constante, DIN-estandarizada, que son controlados regularmente por instituciones independientes
- 10 años de garantía de rendimiento*

* Sobre las condiciones del fabricante (disponibles bajo petición).

EMBALAJE

Rollo precomprimido con autoadhesivo intumescente por una cara (ayuda de instalación)



Datos técnicos	Norma	Clasificación
Descripción del material		Espuma flexible PUR impregnada
Base		Acrílico con aditivos ignífugos
Color		Antracita
Película autoadhesiva		Película intumescente
Certificado de prueba / certificado de uso		P-3436/5813 – MPA BS, PB 2400/157/15 – Rue (MPA BS) y 903 3814 000/La (MPA Stuttgart)
Duración resistencia al fuego	DIN 4102-1 DIN EN 13501-2	F 30 hasta F 120 EI 30 hasta EI 120
Comportamiento en caso de fuego	DIN 4102 T1 DIN EN 13501-1	B1 (resistente al fuego) E
Tolerancia dimensional ETA - 18/0378	DIN 7715 T5 P3	Requisitos cumplidos Marcado CE desde 2018
Tiempo de caducidad		1 año, seco y en el embalaje original
Temperadura de almacenamiento		+5°C a +20°C

Anchura de cinta área de aplicación*	Pared EI 30	Techo EI 30	Pared y techo EI 120	Techo EI 120	Pared de madera EI 30	Pared de metal EI 30	Rollo (metros)
4 – 6 mm	2 x 30mm**	1 x 40mm**	2 x 40mm**	1 x 80mm**	2 x 25mm**	2 x 30mm**	7,0
5 – 8 mm							5,6
7 – 10 mm							6,0
10 – 14 mm							4,5
12 – 20 mm		4,0					
18 – 28 mm		1 x 50mm**	2 x 50mm**	1 x 100mm**	2 x 30mm**	2 x 30mm**	2,6
22 – 40 mm							2,1

Dimensiones alternativas disponibles bajo pedido.

Los detalles técnicos de los ensayos realizados pueden consultarse en los correspondientes documentos de homologación y certificados de ensayo. Éstos están disponibles previa solicitud.

* El movimiento de elementos estructurales y los cambios de longitud temporales de las juntas deben tenerse en cuenta para dimensionar correctamente la cinta.

** Número de piezas x anchura de cinta ISO-FLAME KOMBI F120.

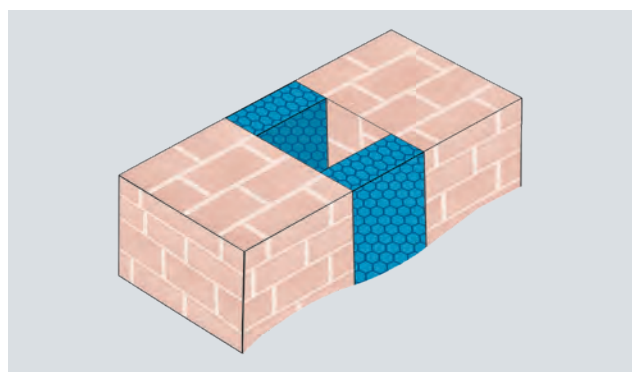

Ejemplo de instalación: ISO-FLAME KOMBI F120

ISO-BLOCO FILLER

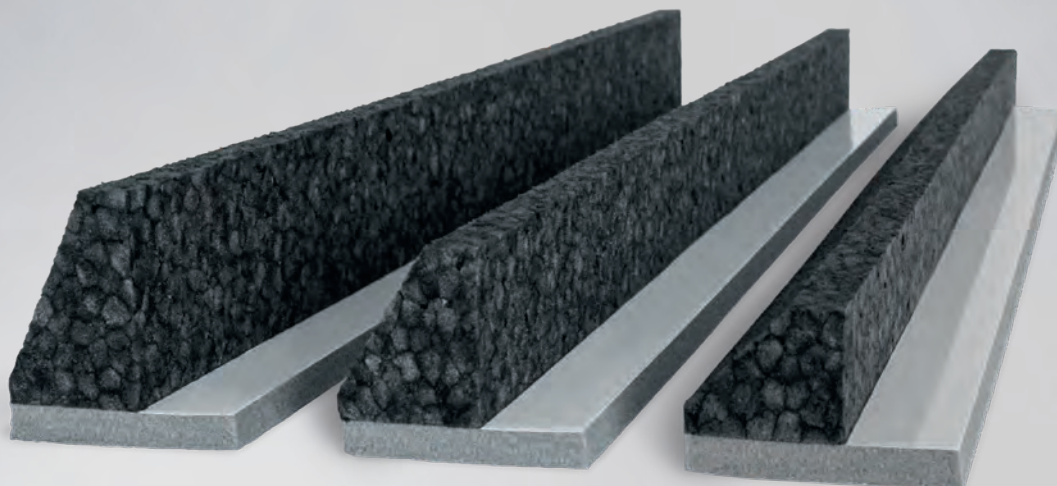

DESCRIPCIÓN DEL PRODUCTO

ISO-BLOCO FILLER es un sistema de aislamiento y sellado multifuncional desarrollado especialmente para la instalación de ventanas en paredes de doble tabique. A tal fin se monta en el hueco entre el tabique interno y el muro de revestimiento.

Consta de dos componentes funcionales:

Por un lado, un bloque de llenado de espuma especial de gran elasticidad, que constituye la base para el sellado de la ventana contra la obra y llena el hueco del muro adaptándose al espacio. La alta elasticidad del bloque de llenado garantiza su firme asentamiento y permite cerrar herméticamente la abertura del muro, tal como exige un sellado de ventanas conforme a la norma.

El segundo componente del sistema de sellado es barra de sellado consistente en espuma impregnada, que garantiza el sellado del marco de la ventana contra el muro exterior y protege perfectamente frente a las inclemencias meteorológicas la junta de unión de la ventana en la zona de rebaje.

EMBALAJE

Barras de perfiles de sellado ISO-BLOCO FILLER

VENTAJAS DEL PRODUCTO

- Instalación sencilla y conforme a la norma de ventanas en paredes de doble tabique
- Ideal para instalación a testa en muros con cámara de aire
- Se adapta hasta el 30% entre muro exterior e interior
- Sistema de cintas de sellado integrado para sellar el plano expuesto a la intemperie
- Adaptación flexible a las irregularidades del tabique interior
- Cumple con los requisitos de la ley de energía de edificios y los principios de la «guía de instalación» de RAL



Ejemplo de instalación: ISO-BLOCO FILLER

Datos técnicos	Norma	Clasificación
Puente de aislamiento:		
Descripción del material		Puente de aislamiento de espuma flexible PUR impregnada
Color		Gris antracita
Clasificación, según	DIN 18542	BG 1
Coefficiente de permeabilidad al aire	DIN EN 12114	$\alpha < 1,0 \text{ m}^3 / [\text{h} \cdot \text{m} \cdot (\text{daPa})^n]$
Impermeable a la lluvia torrencial, una sola junta	DIN EN 1027	$\geq 600 \text{ Pa}$
Resistencia a los cambios de temperatura	DIN 18542	-30°C a $+90^\circ\text{C}$
Compatibilidad con materiales de construcción adyacentes	DIN 18542	Requisitos cumplidos
Clase de material de construcción	DIN 4102	B1 (resistente al fuego)
Conductividad térmica	DIN EN 12667	$\lambda = 0,052 \text{ W/m} \cdot \text{K}$
Resistencia a la difusión del vapor de agua μ	DIN EN ISO 12572	≤ 100
Valor sd	DIN EN ISO 12572	$< 0,5 \text{ m}$ con 50 mm de ancho (permeable al vapor)
Tolerancia dimensional (puente de aislamiento y bloque de llenado)	DIN 7715 T5 P3	Requisitos cumplidos
Tiempo de caducidad (puente de aislamiento y bloque de llenado)		2 años, seco y en el embalaje original
Temperatura de almacenamiento (puente de aislamiento y bloque de llenado)		$+1^\circ\text{C}$ a $+20^\circ\text{C}$
Perfil del bloque de llenado:		
Descripción del material		Perfil de bloque de relleno de alta elasticidad
Densidad del tubo del perfil de bloque de llenado en kg/m^3		22 +/-
Tensión compresiva del bloque de llenado		Con compresión del 25%, 30kPa conforme a DIN EN ISO 844 Con compresión del 50%, 80kPa conforme a DIN EN ISO 844
Clase de material de construcción	DIN EN 13501	E
Conductividad térmica	DIN EN 12667	$\lambda = 0,040 \text{ W/m} \cdot \text{K}$

APLICACIÓN

ISO-BLOCO FILLER da unos resultados extraordinarios en el sellado conforme a la norma de ventanas contra el muro en caso de muros de doble tabique, tanto en obra nueva como en rehabilitación. El sistema de aislamiento y sellado se introduce directamente en la abertura entre los tabiques interior y exterior antes de montar las ventanas. ISO-BLOCO FILLER se fija por sí mismo, ya que su alta elasticidad garantiza su sujeción permanente. El material crea un sellado estanco al aire, formando así la solución ideal para muros con cámara de aire. En caso de superficies de contacto especialmente irregulares, los huecos que

queden pueden llenarse con aislantes inyectables. ISO-BLOCO FILLER se puede utilizar en todo el contorno; en las esquinas se forman empalmando los bloques de relleno.

Por último, la junta que queda entre el marco de la ventana y el ISO-BLOCO FILLER puede sellarse conforme al principio de tres niveles con la cinta de sellado de juntas multifuncional ISO-BLOCO ONE o con otra modalidad de sellado de juntas de conformidad con las normas generalmente reconocidas de la técnica.

MEDIDAS

Descripción	Formato	Para huecos entre tabiques de – a	Para juntas de rebajadas hasta	Para anchos de rebaje hasta	Caja (metros)
ISO-BLOCO FILLER 40 / 60	1000x60x60 mm	60 - 40 mm	6 mm	45 mm	36
ISO-BLOCO FILLER 60 / 80	1000x60x80 mm	80 - 60 mm	6 mm	45 mm	27
ISO-BLOCO FILLER 80 / 100	1000x60x100 mm	100 - 80 mm	6 mm	45 mm	27

ISO-TOP BASE

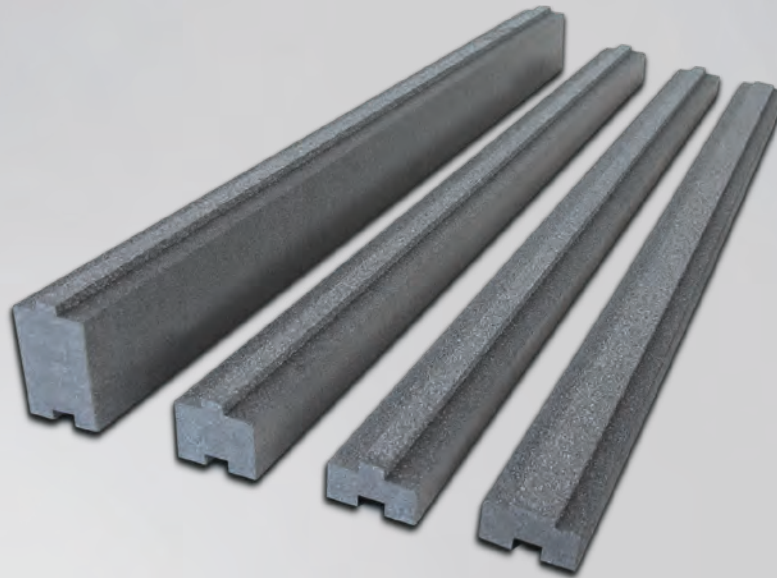

DESCRIPCIÓN DEL PRODUCTO

ISO-TOP BASE es un perfil de suelo aislante térmicamente con altura de montaje variable para la construcción de subestructuras de elementos de construcción. Gracias al material, ISO-TOP BASE también es adecuado para su uso bajo ventanas y puertas correderas elevables grandes y pesadas así como elementos de puertas correderas elevables. El sistema modular enchufable permite el perfilado adecuado para el marco y la construcción de altura individual combinando ISO-TOP BASE P e ISO-TOP BASE H.

ISO-TOP BASE PREFAB

ISO-TOP BASE PREFAB es la variante más fácil de instalar de ISO-TOP BASE. El perfil prefabricado relacionado con el objeto está listo para su instalación con la conexión adecuada para una transición limpia al perfil del marco de la ventana o puerta y en la altura y longitud de montaje requeridas. Trabajo como el corte a medida o la unión en altura o longitud de perfiles y la eliminación de recortes y residuos de aserrado ya no son necesarios y aceleran la instalación. El montaje en taller, independiente de las condiciones meteorológicas, ahorra un valioso tiempo en la obra, evita retrasos en el montaje y permite un cálculo rentable y fiable.

VENTAJAS DEL PRODUCTO

- Montaje rápido y sencillo
- Para todos los sistemas de perfiles habituales
- No es necesario cortar, longitud y altura en función del objeto
- Perfecta integración en los sistemas de aislamiento térmico
- Consecución del máximo valor Ψ gracias a las elevadas propiedades de aislamiento térmico
- Ajuste sencillo de la altura gracias al sistema de machihembrado
- Resistente a la presión y a la putrefacción
- Cumple con los requisitos de la ley de energía de edificios y los principios de la «guía de instalación» de RAL
- Conforme a la EPBD
- 10 años de garantía de rendimiento*

* Sobre las condiciones del fabricante (disponible bajo petición)

ACCESORIOS

- ISO-TOP FLEX-ADHESIVE WF para la unión estanca al aire
- ISO-MEMBRA SX para el sellado hermético al componente del edificio



Datos técnicos	Norma	Clasificación
Descripción del material		THERMAPOR (EPS-F / retardante de llama)
Color		gris plata
Clase de material de construcción	DIN 4102-1	B1
Comportamiento contra el fuego	DIN EN 13501-1	E
Hermeticidad	PAW 141	Sin penetración de aire apreciable
Impermeable a la lluvia torrencial	DIN EN 1027	≥ 1.200 Pa
Peso volumétrico		$150 \text{ kg/m}^3 \pm 10\%$
Sustancia ignífuga		Sustancia ignífuga sin HBCD
Estabilidad a la luz UV		6 meses de exposición directa durante la fase de construcción
Compatibilidad con materiales de construcción adyacentes	Interna	Requisitos cumplidos
Compatibilidad con agua salada, ácido clorhídrico (10%) y sosa cáustica (10%)		Resistente
Conductividad térmica	DIN EN 12667	$\lambda = 0,040 \text{ W/(m} \cdot \text{K)}$
Aislamiento acústico / medida verificada de aislamiento acústico de la junta	EN ISO 10140-1 / -2	$R_{s,w} (C; C_{tr}) = 46 (0; -1) \text{ dB}$
Resistente a los robos	DIN EN 1627	clase de resistencia RC2 y RC3
Resistencia a la deformación ante carga térmica		-40°C a $+85^\circ\text{C}$
Resistencia a la temperatura	ISO 75-1	A largo plazo $+85^\circ\text{C}$
Resistencia al envejecimiento		Resistente a putrefacción, indescomponible
Tensión compresiva a 2% / 10% de compresión	DIN EN 826	$1,194 \text{ N/mm}^2$ / $1,793 \text{ N/mm}^2$
Resistencia al arqueamiento	DIN EN 12089	$\geq 650 \text{ kPa}$
Tensión de cortadura	DIN EN ISO 14130	$X = 0,217 \text{ N/mm}^2$
Deslizamiento al 20% y al 60%		$E_m = 0,68 \text{ 0/00}$ a $5,2 \text{ 0/00}$
Capacidad de absorción de agua	DIN 12087	$\leq 1,5 \text{ vol. \%}$
Resistencia a la difusión de vapor de agua μ	DIN EN ISO 12572	< 70
Clave de residuo		170604, 170904
Carga hasta		1000 kg/m por metro lineal y anchura de perfil de 100 mm
Tolerancia dimensional	DIN 7715 T5 P3	Requisitos cumplidos
Tiempo max. de almacenamiento		24 meses

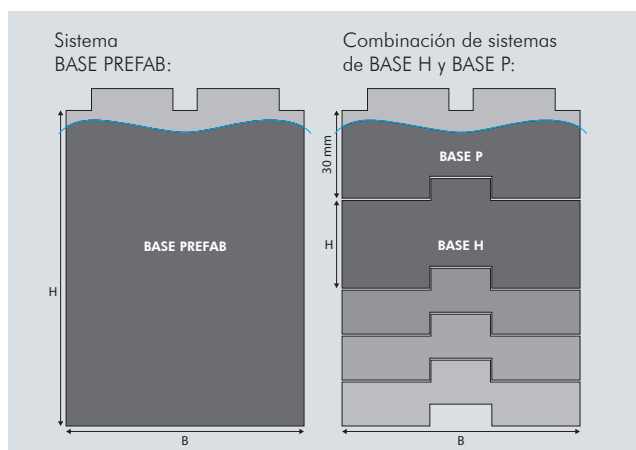
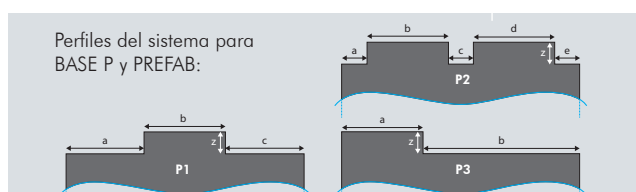

USO

Perfil de subestructura para la compensación de altura de ventanas de suelo a techo, puertas y puertas correderas elevables de madera, madera-aluminio, aluminio y plástico sobre el suelo de hormigón. Es importante garantizar la impermeabilización de acuerdo con la norma aplicable. Se tiene que asegurar una protección adecuada contra la intemperie entre ISO-TOP BASE y el forjado. El exterior debe estar protegido contra la lluvia torrencial y/o el agua estancada. En el interior, todas las juntas deben ser estancas al aire, a la difusión de vapor y herméticas.

DIMENSIONES

- Ancho: 60/70/80/90/100 mm
- Altura: BASE P = 30 mm
BASE H = 30/50/100 mm
BASE PREFAB = Especificación en proyecto hasta 800 mm
- Largo: BASE H / P = 1.200/2.400/3.600 mm
BASE PREFAB = relacionado con el objeto
- Perfil (BASE P & PREFAB): relacionado con el objeto



ISO-TOP GUN EASY

DESCRIPCIÓN DEL PRODUCTO

Pistola dosificadora ISO-TOP GUN EASY, realizada en plástico robusto de alta calidad y con regulador de dosificación grande, para manejo fácil y aplicación de espuma PUR en construcción. La empuñadura de goma asegura un agarre seguro. ISO-TOP GUN EASY es adecuado para todos los botes de espuma PUR disponibles en el mercado y para los botes de limpiador de PUR con rosca. Se suministra con 2 tubos de plástico y 2 boquillas de punta, para dosificaciones especiales.

ESPECIALMENTE ADECUADO PARA:

- ISO-TOP CLEANEX
- ISO-TOP ELASTIFLEX
- ISO-TOP THERMFOAM B1, „BLUE LINE“ & XL



ISO-TOP GUN

DESCRIPCIÓN DEL PRODUCTO

Excelente pistola de dosificación ISO-TOP GUN, completamente recubierta con antiadhesivo, para aplicar espuma en bote PUR, con obturador cuádruple para un perfecto manejo y especialmente fácil ajuste de la aguja de dosificación, con función de parada final. La empuñadura y el gatillo engomados proporcionan una sujeción segura. ISO-TOP GUN está indicada para todas las espumas de bote PUR y todos los botes de limpieza PUR con rosca.

ESPECIALMENTE ADECUADO PARA:

- ISO-TOP CLEANEX
- ISO-TOP ELASTIFLEX
- ISO-TOP THERMFOAM B1, „BLUE LINE“ & XL



ISO-TOP PRESSFIX

DESCRIPCIÓN DEL PRODUCTO

La pistola con tubo de aluminio ISO-TOP PRESSFIX con tuerca de unión de nailon y empuñadura engomada para una buena sujeción y un cómodo manejo. Especialmente concebida para la aplicación de adhesivos y selladores en bolsas hasta 600ml.

ESPECIALMENTE ADECUADO PARA:

- ISO-TOP ACRYLSEAL F
- ISO-TOP FACADE SEAL
- ISO-TOP FLEX-ADHESIVE SP, WF y XP
- ISO-TOP SILICONE N & NT



ISO-TOP EASYPRESS

DESCRIPCIÓN DEL PRODUCTO

La pistola manual con esqueleto metálico ISO-TOP EASYPRESS para la aplicación de adhesivos y selladores en cartuchos de plástico PE. Biela hexagonal a prueba de torsión con gancho de dirección integrado, avance automático y función de parada final.

ESPECIALMENTE ADECUADO PARA:

- ISO-TOP ACRYLSEAL F
- ISO-TOP FLEX-ADHESIVE PA
- ISO-TOP SILICONE N & NT



ISO-TOP EASYPRESS PRO

DESCRIPCIÓN DEL PRODUCTO

ISO-TOP EASYPRESS PRO es una pistola manual de alta calidad para aplicar adhesivos y selladores en cartuchos de 310ml. Pistola de media carcasa giratoria y fuerte bloque de empuje, empuñadura recubierta de goma y relación de transmisión de 17:1

ESPECIALMENTE ADECUADO PARA:

- ISO-TOP ACRYLSEAL F
- ISO-TOP FLEX-ADHESIVE PA
- ISO-TOP SILICONE N & NT



ISO-TOOL CLIP & CUT

DESCRIPCIÓN DEL PRODUCTO

ISO-TOOL CLIP para una instalación previa rápida y sencilla del ISO-BLOCO ONE CONTROL (acabado con pinza de sujeción) sobre el marco de ventanas de PVC y aluminio. Nuestra cuchilla especial ISO-TOOL CUT para la configuración fiable de ángulos de ISO-BLOCO ONE CONTROL.

ESPECIALMENTE ADECUADO PARA:

ISO-BLOCO ONE CONTROL

SISTEMA DE SELLADO DE VENTANAS ISO³

HERMETICIDAD, AISLAMIENTO Y PROTECCIÓN
CONTRA LAS INCLEMENCIAS, TODO EN UNO

Nuestro SISTEMA DE SELLADO DE VENTANAS ISO³ comprende diferentes láminas de conexión de ventanas para ahorrar tiempo en el sellado hermético, así como cintas de aislamiento PUR elásticas e impregnadas que, además de aislamiento térmico y acústico, protegen contra las inclemencias del tiempo. Además, disponemos de nuestros sistemas de instalación sobre muro y nuestras innovadoras cintas de sellado de juntas multifuncionales, que reúnen las tres funciones en un solo producto. El sistema se completa con selladores elásticos y espumas PUR en bote.



SISTEMA DE SELLADO DE FACHADAS ISO³

INNOVADOR SELLADO DE JUNTAS PARA FACHADAS,
CUBIERTAS E INTERIORES

Las juntas de la fachada están expuestas a extremas condiciones meteorológicas y a presiones físicas de construcción. Los productos del SISTEMA DE SELLADO DE FACHADAS ISO³ son garantía de tranquilidad para el constructor. Ofrecen un sellado duradero, fiable y energéticamente eficiente de los elementos de construcción de la fachada.



SISTEMA DE SELLADO DE CONSTRUCCIÓN METÁLICA ISO^M

ÚNICO SISTEMA DE AISLAMIENTO APROBADO
POR IFBS PARA LA CONSTRUCCIÓN METÁLICA

La formación de juntas en la construcción metálica está expuesta a numerosas dificultades climáticas y mecánicas, lo que hace necesaria una solución sistemática para el sellado de juntas que satisfaga las exigencias de física de la construcción, como el aislamiento térmico y acústico, la hermeticidad, la protección contra la humedad, los incendios y la resistencia a los cambios de temperatura.

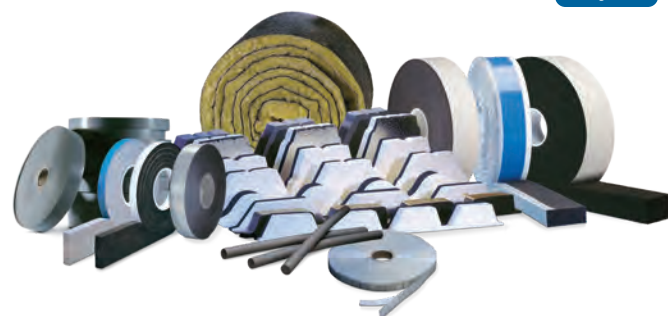

SISTEMA DE SELLADO PARA CONSTRUCCIÓN EN MADERA ISO^μ

EFICACES SOLUCIONES DE SELLADO PARA LA CONSTRUCCIÓN EN MADERA

Con nuestro SISTEMA DE SELLADO PARA CONSTRUCCIÓN EN MADERA ISO^μ, el sellado de juntas de dilatación resulta sencillo y seguro, ya que nuestro sistema de productos de calidad comprobada compensan los movimientos de junta de forma segura y, al mismo tiempo, resultan ideales como protección contra la humedad y el vapor. Esto es de gran importancia, dadas las exigentes presiones a que se someten las juntas en las construcciones en madera.



SISTEMA DE AISLAMIENTO TÉRMICO ISO^E

EL SISTEMA DE SELLADO QUE AHORRA ENERGÍA

Nuestro SISTEMA DE AISLAMIENTO TÉRMICO ISO^E contiene todos los componentes de sellado necesarios para la unión sencilla y segura de los sistemas de aislamiento térmico en las aberturas del edificio y en sus salientes. Está especialmente concebido para una configuración fácil, segura y rápida del aislamiento técnico en ventanas y puertas y en la parte de la cubierta y el zócalo. De esta manera, el constructor puede cumplir de forma profesional y sin gran esfuerzo todas las exigencias de la física de construcción.

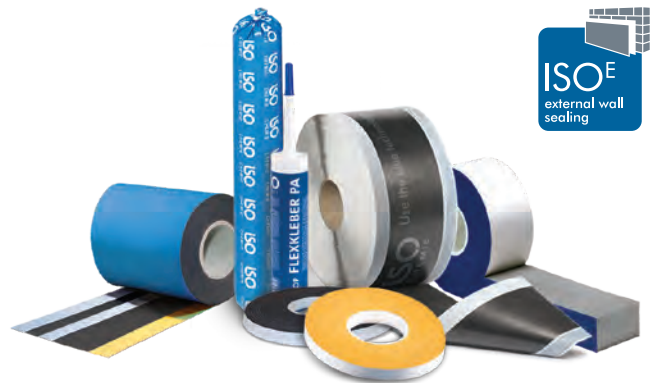

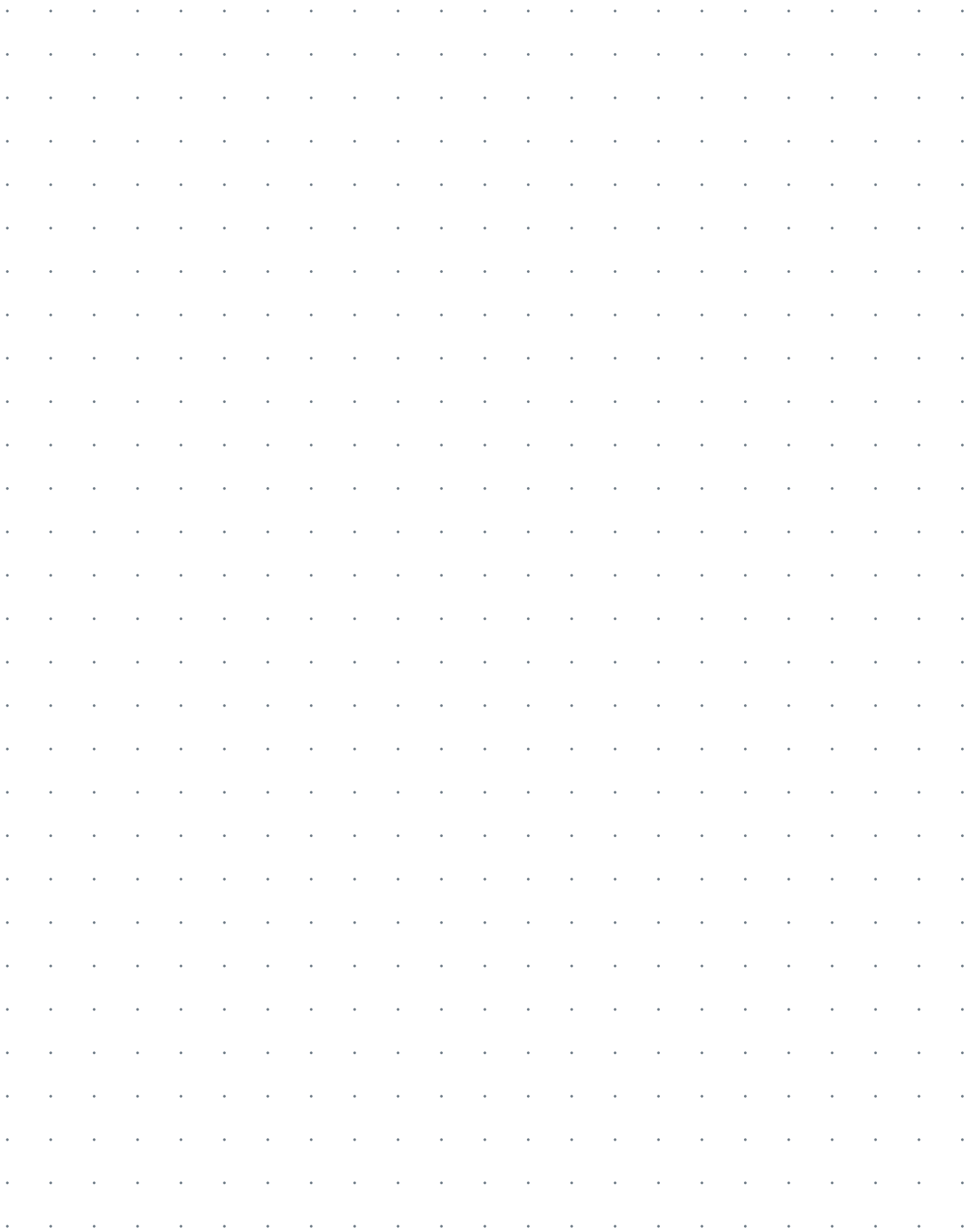

PEDIDO ONLINE 24/7 – EN NUESTRA WEB

Pida todos los productos en línea las 24 horas del día en **shop.iso-chemie.eu**. El diseño claro y la interfaz fácil de usar, así como las prácticas funciones de filtro y búsqueda, hacen que hacer un pedido sea fácil, práctico y muy cómodo para usted.

- ✓ Ahorre tiempo con las funciones de filtro
- ✓ Tramitación de pedidos eficaz y segura
- ✓ Estado del pedido, sus documentos y seguimiento del envío siempre a mano

Haga sus pedidos cómodamente desde la obra – ¡con la **ISO-APP!**



Descargar
ISO-APP

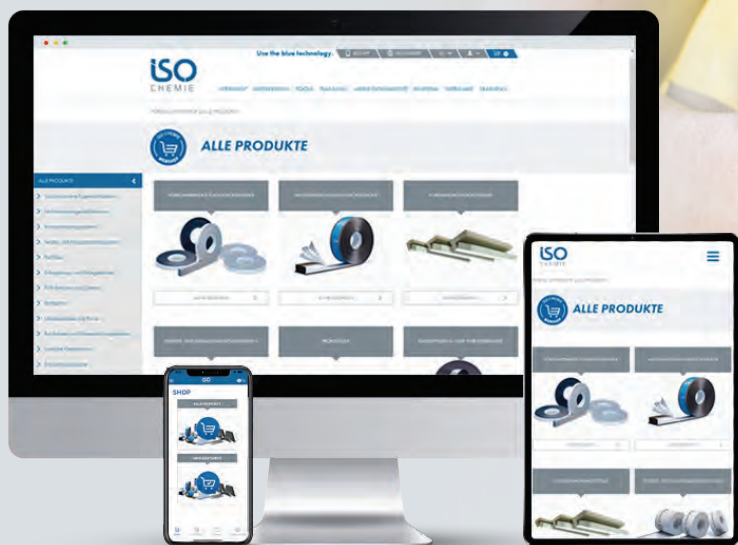

ISO-Chemie GmbH
Röntgenstraße 12
73431 Aalen, Alemania

Alemania
Tel.: +49 (0)7361 94 90-0
info@iso-chemie.de
www.iso-chemie.de

España y Portugal
Tel.: +34 911 98 50 53
info@iso-chemie.es
www.iso-chemie.es

Italia
Tel.: +39 02947 56 159
info@iso-chemie.it
www.iso-chemie.it

Polonia
Tel.: +48 71 88 10 048
info@iso-chemie.pl
www.iso-chemie.pl

Gran Bretaña
Tel.: +44 (0)1207 56 68 67
info@iso-chemie.co.uk
www.iso-chemie.co.uk

Eslovenia
Tel.: +386 16 00 94 38
info@iso-chemie.eu
www.iso-chemie.eu

Francia
Tel.: +33 (0)4 78 34 89 75
info@iso-chemie.fr
www.iso-chemie.fr

Finlandia
Tel.: +358 40 77 16 176
info@iso-chemie.fi
www.iso-chemie.fi